



# Shape 3A/3G

Einbau-Strahler,  
geeignet für  
Schaufenster, um  
Produkte, Objekte und  
große Ambiente mit  
zahlreichen Formen  
und durch intensives  
Licht zu betonen.

Recessed spotlight  
ideal for shop  
windows for  
spotlighting products,  
objects and large  
locations and areas  
utilising different  
forms of lighting and  
light intensity.

Встраиваемый  
прожектор, идеальный  
для подсветки изделий,  
предметов и интерьеров  
больших размеров с  
разнообразием форм  
света.

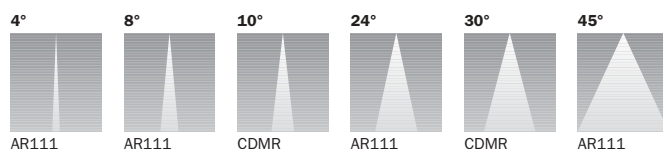
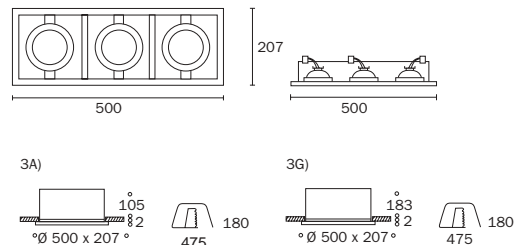

| Artikelnummer<br>Code<br>Код | Glühlampe<br>Bulb<br>Лампочка | Stromversorgung<br>Wattage<br>Электрификация | Anschluss<br>Fitting<br>Крепление | Farbe<br>Colour<br>Цвет | Bestellnummer<br>Code for ordering<br>Код для заказа | Ced<br>Ced<br>Ced | IP23 CE III escluso HQI |
|------------------------------|-------------------------------|--|-----------------------------------|-------------------------|--|-------------------|-------------------------|
| <b>Shape 3A</b>              | AR111  n.i.                   | 3x35/100W                                    | G53                               | ■ AL                    | TF003A/HL  | 47247             |                         |
| <b>Shape 3G</b>              | AR111  n.i.                   | 3x35/100W                                    | G53                               | ■ AL                    | TF003G/HL  | 42600             |                         |
|                              | AR111  / CDMR  n.i.           | 2x100/1x70W                                  | G53/E27                           | ■ AL                    | TF003G/HL/HQI  | 45559             |                         |
|                              | CDMR  n.i.                    | 3x35/70W                                     | E27                               | ■ AL                    | TF003G/HQI   | 30899             |                         |

## Produkteigenschaften Product Specifications

Данные изделия

|  |   |
|--|---|
| <b>Farbe - Colour</b> - Цвет                       | Aluminium - Aluminium - алюминий  |
| <b>Körper - Body</b> - Корпус                      | Stahl lackiert - Lacquered steel - Лакированная сталь                       |
| <b>Charakteristika - Features</b> - Характеристики | Fassung 30° schwenkbar - 30° tilting bulb holder - Качающееся крепление 30° |

## Zubehör Accessory

|   | Bestellnummer<br>Code for ordering<br>Код для заказа | Ced<br>Ced<br>Ced |
|---|--|-------------------|
| Elektromechanischer Trafo - Electromechanical transformer - Электромеханический трансф.                                       | 50W 0687053  | 9005              |
| Elektromechanischer Trafo - Electromechanical transformer - Электромеханический трансф.                                       | 105W 0687093   | 9006              |
| Netzteil 70W HGQ, separat zu bestellen - 70W HQI ballast to be ordered separately<br>Блок питания 70W HQI заказывать отдельно | 502622.41  | 21185             |



# Shape 2A/2G

Einbau-Strahler,  
geeignet für  
Schaufenster, um  
Produkte, Objekte und  
große Räume mit  
vielfachen Formen  
hervorzuheben.

Recessed spotlight  
ideal for shop  
windows for  
spotlighting products  
and objects utilising  
different forms of  
lighting.

Встраиваемый  
прожектор, идеальный  
для подсветки витрин и  
предметов с  
разнообразием форм  
света.

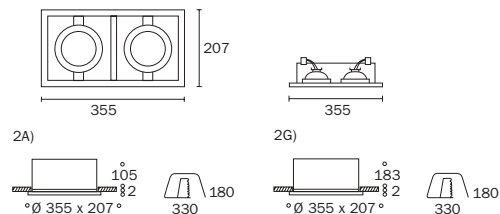
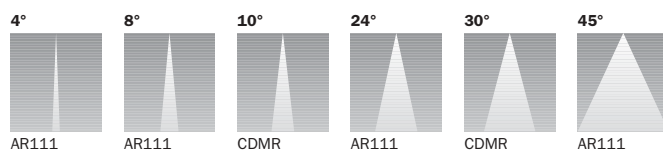

| Artikelnummer<br>Code<br>Код | Glühlampe<br>Bulb<br>Лампочка | Stromversorgung<br>Wattage<br>Электрификация | Anschluss<br>Fitting<br>Крепление | Farbe<br>Colour<br>Цвет | Bestellnummer<br>Code for ordering<br>Код для заказа | Ced<br>Ced<br>Ced | IP23 CE III escluso HQI |
|------------------------------|-------------------------------|--|-----------------------------------|-------------------------|--|-------------------|-------------------------|
| <b>Shape 2A</b>              | AR111  n.i.                   | 2x35/100W                                    | G53                               | ■ AL                    | TF002A   | 47246             |                         |
| <b>Shape 2G</b>              | AR111  n.i.                   | 2x35/100W                                    | G53                               | ■ AL                    | TF002G/HL  | 42599             |                         |
|                              | CDMR  n.i.                    | 2x35/70W                                     | E27                               | ■ AL                    | TF002G/HQI   | 61141             |                         |

## Produkteigenschaften Product Specifications

Данные изделия

|  |   |
|--|---|
| <b>Farbe - Colour</b> - Цвет                       | Aluminium - Aluminium - алюминий  |
| <b>Körper - Body</b> - Корпус                      | Stahl lackiert - Lacquered steel - Лакированная сталь                       |
| <b>Charakteristika - Features</b> - Характеристики | Fassung 30° schwenkbar - 30° tilting bulb holder - Качающееся крепление 30° |

| Zubehör<br>Accessory<br>Аксессуар   | Bestellnummer<br>Code for ordering<br>Код для заказа | Ced<br>Ced<br>Ced |
|---|--|-------------------|
| Elektromechanischer Trafo - Electromechanical transformer - Электромеханический трансф.                                       | 50W 0687053  | 9005              |
| Elektromechanischer Trafo - Electromechanical transformer - Электромеханический трансф.                                       | 105W 0687093   | 9006              |
| Netzteil 70W HGQ, separat zu bestellen - 70W HQI ballast to be ordered separately<br>Блок питания 70W HQI заказывать отдельно | 502622.41  | 21185             |

## Shape 1A/1G

Einbau-Strahler, ideal um Produkte, Objekte und große Räume mit vielfachen Lichtformen hervorzuheben.

Recessed spotlight ideal for spotlighting products, objects and large locations and areas creating multiple light forms.

Встраиваемый прожектор, идеальный для подсветки изделий, предметов и интерьеров больших размеров с разнообразием форм света.

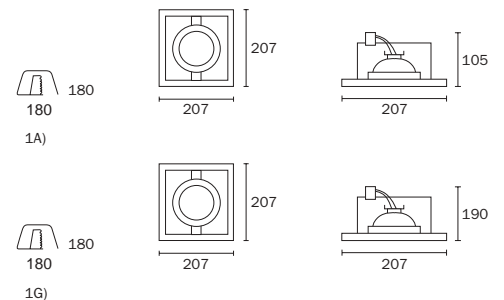
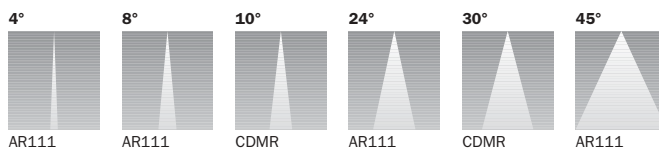

| Artikelnummer<br>Code<br>Код | Glühlampe<br>Bulb<br>Лампочка | Stromversorgung<br>Wattage<br>Электрификация | Anschluss<br>Fitting<br>Крепление | Farbe<br>Colour<br>Цвет | Bestellnummer<br>Code for ordering<br>Код для заказа | Ced<br>Ced<br>Ced | IP23 CE III escluso HQI |
|------------------------------|-------------------------------|--|-----------------------------------|-------------------------|--|-------------------|-------------------------|
|------------------------------|-------------------------------|--|-----------------------------------|-------------------------|--|-------------------|-------------------------|

|                 |             |           |     |      |            |       |  |
|-----------------|-------------|-----------|-----|------|------------|-------|--|
| <b>Shape 1A</b> | AR111  n.i. | 1x35/100W | G53 | ■ AL | TF001A     | 47245 |  |
| <b>Shape 1G</b> | CDMR  n.i.  | 1x35/70W  | E27 | ■ AL | TF001G/HQI | 42601 |  |
|                 | AR111  n.i. | 1x35/100W | G53 | ■ AL | TF001G/HL  | 42598 |  |

### Produkteigenschaften Product Specifications

Данные изделия

|  |   |
|--|---|
| <b>Farbe - Colour</b> - Цвет                       | Aluminium - Aluminium - алюминий  |
| <b>Körper - Body</b> - Корпус                      | Stahl aluminiumfarben lackiert - Steel with aluminium coloured lacquer finish - Лакированная сталь алюминий |
| <b>Charakteristika - Features</b> - Характеристики | Fassung 30° schwenkbar - 30° tilting bulb holder - Качающееся крепление 30°                                 |

### Zubehör Accessory

|   | Bestellnummer<br>Code for ordering<br>Код для заказа | Ced<br>Ced<br>Ced |
|---|--|-------------------|
| Elektromechanischer Trafo - Electromechanical transformer - Электромеханический трансф. | 50W 0687053  | 9005              |
| Elektromechanischer Trafo - Electromechanical transformer - Электромеханический трансф. | 105W 0687093   | 9006              |
| Netzteil 70W HGQ, separat zu bestellen - 70W HQI ballast to be ordered separately       | 502622.41  | 21185             |
| Блок питания 70W HQI заказывать отдельно  |  |                   |

## Shape 4E

Einbau-Strahler, ideal um Produkte, Objekte und große Räume mit vielfachen Lichtformen hervorzuheben.

Recessed spotlight ideal for spotlighting products, objects and large locations and areas creating multiple light forms.

Встраиваемый прожектор, идеальный для подсветки изделий, предметов и интерьеров больших размеров с разнообразием форм света.

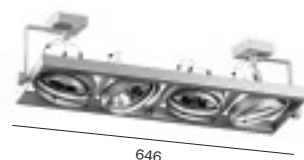

162

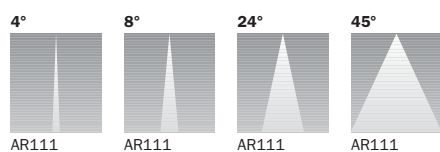

| Artikelnummer<br>Code<br>Код | Glühlampe<br>Bulb<br>Лампочка | Stromversorgung<br>Wattage<br>Электрификация | Anschluss<br>Fitting<br>Крепление | Farbe<br>Colour<br>Цвет | Bestellnummer<br>Code for ordering<br>Код для заказа | Ced<br>Ced<br>Ced |
|------------------------------|-------------------------------|--|-----------------------------------|-------------------------|--|-------------------|
| <b>Shape 4E</b>              | AR111  n.i.                   | 4x35W  | G53                               | ■ AL                    | 2/84.7.65.17   | 28759             |
|                              | AR111  n.i.                   | 4x50W  | G53                               | ■ AL                    | 2/84.7.65.17   | 28759             |
|                              | AR111  n.i.                   | 4x75W  | G53                               | ■ AL                    | 2/84.7.65.17   | 28759             |
|                              | AR111  n.i.                   | 4x100W                                       | G53                               | ■ AL                    | 2/84.7.65.17   | 28759             |

### Produkteigenschaften

#### Product Specifications

Данные изделия

**Farbe - Colour - Цвет**

Aluminium - Aluminium - алюминий

**Körper - Body - Корпус**

Stahl lackiert - Lacquered steel - Лакированная сталь

**Charakteristika - Features - Характеристики**

Fassung 30° schwenkbar - 30° tilting bulb holder - Качающееся крепление 30°

**Trafo - Transformer - Трансформатор**

Remote-Trafo (separat zu bestellen) - Remote (to be ordered separately)  
Трансформатор Дистанционный (заказывать отдельно)

**Zubehör  
Accessory**  
Аксессуар

**Bestellnummer  
Code for ordering**  
Код для заказа

**Ced  
Ced  
Ced**

Ringtrafo 200W - Toroidal 200W transformer - Трансформ. 200W тороидальный

AX200

19786

Ringtrafo 300W - Toroidal 300W transformer - Трансформ. 300W тороидальный

AX300

19646

Ringtrafo 400W - Toroidal 400W transformer - Трансформ. 400W тороидальный

AX400

20029



# Shape G9 Wandfluter wall washer

Einbau-Strahler mit asymmetrischem Licht, ideal um Gänge zu betonen. Halogenleuchte mit Netzspannungsversorgung. Ultrakompakte Einbau-Abmessungen, benötigt keinen Trafo.

Recessed spotlight with asymmetrical lighting, ideal for illuminating walkways. Mains voltage halogen bulb. Compact design, does not require a transformer.

Встраиваемый прожектор несимметричного света, идеальный для подсветки дорожек. Галогенная лампа с напряжением от сети. Сверхкомпактные размеры встраиваемого блока, трансформатор не требуется.

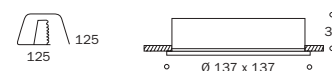

| Artikelnummer<br>Code<br>Код | Glühlampe<br>Bulb<br>Лампочка | Stromversorgung<br>Wattage<br>Электрификация | Anschluss<br>Fitting<br>Крепление | Farbe<br>Colour<br>Цвет | Bestellnummer<br>Code for ordering<br>Код для заказа | Ced<br>Ced<br>Ced | IP23 CE |
|------------------------------|-------------------------------|--|-----------------------------------|-------------------------|--|-------------------|---------|
| <b>Asimmetrico</b>           | HL  n.i.                      | 1x40W  | G9                                | ■ AL                    | 5/872.17   | 34660             |         |

## Produkteigenschaften Product Specifications

Данные изделия

|                               |   |
|-------------------------------|---|
| <b>Farbe - Colour</b> - Цвет  | Aluminium - Aluminium - алюминий                      |
| <b>Körper - Body</b> - Корпус | Stahl lackiert - Lacquered steel - Лакированная сталь |



## Shape G9

Einbau-Strahler, ideal um Gänge hervorzuheben. Halogenleuchte mit versteckter Netzspannungsversorgung. Ultrakompakte Einbau-Abmessungen, benötigt keinen Trafo.

Recessed spotlight ideal for illuminating walkways. Concealed mains voltage halogen bulb. Compact design, does not require a transformer.

Встраиваемый прожектор, идеальный для подсветки дорожек. Спрятанная галогенная лампа с напряжением от сети. Сверхкомпактные размеры встраиваемого блока, трансформатор не требуется.

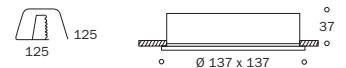

| Artikelnummer<br>Code | Glühlampe<br>Bulb | Stromversorgung<br>Wattage | Anschluss<br>Fitting | Farbe<br>Colour | Bestellnummer<br>Code for ordering | Ced<br>Ced<br>Ced | IP23 CE |
|-----------------------|-------------------|----------------------------|----------------------|-----------------|------------------------------------|-------------------|---------|
| Код                   | Лампочка          | Электрификация             | Крепление            | Цвет            | Код для заказа                     |                   |         |
| <b>Simmetrico</b>     | HL  n.i.          | 1x40W                      | G9                   | ■ AL            | 5/871.17                           | 34659             |         |

### Produkteigenschaften Product Specifications

Данные изделия

|                               |   |
|-------------------------------|---|
| <b>Farbe - Colour</b> - Цвет  | Aluminium - Aluminium - алюминий                      |
| <b>Körper - Body</b> - Корпус | Stahl lackiert - Lacquered steel - Лакированная сталь |

# 2x26 Einbauleuchte recessed встраиваемый блок

Einbaugerät für kompakte Energiesparlampen. Geeignet für Büros, Geschäfte und große Bereiche.

Recessed light fixture for energy saving compact bulbs. Perfect solution for offices, shops and large locations and areas.

Встраиваемый светильник для компактных лампочек с экономией электроэнергии. Подходит для офисов, магазинов и больших площадей.

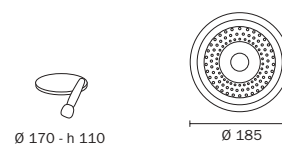

2x13 - 2x18

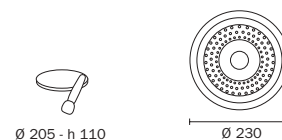

2x26

| Artikelnummer<br>Code | Glühlampe<br>Bulb<br>Лампочка | Stromversorgung<br>Wattage<br>Электрификация | Anschluss<br>Fitting<br>Крепление | Farbe<br>Colour<br>Цвет | Bestellnummer<br>Code for ordering | Ced<br>Ced<br>Ced | IP20 CE V |
|-----------------------|-------------------------------|--|-----------------------------------|-------------------------|------------------------------------|-------------------|-----------|
| <b>2x26</b>           | TC-D  n.i.                    | 2x26W  | G24d-3                            | □ BI                    | TF8003E/W                          | 42595             | IP20 CE V |
|                       | TC-D  n.i.                    | 2x26W  | G24d-3                            | ■ AL                    | TF8003E/S                          | 47224             |           |
|                       | TC-D  n.i.                    | 2x26W  | G24d-3                            | ■ NK                    | TF8003E/NK                         | 64186             |           |
|                       | TC-D  n.i.                    | 2x26W  | G24d-3                            | ■ BR                    | TF8003E/BR                         | 67177             |           |
| <b>2x13</b>           | TC-D  n.i.                    | 2x13W  | G24d-1                            | □ BI                    | TF5001C/13/W                       | 63437             |           |
| <b>2x18</b>           | TC-D  n.i.                    | 2x18W  | G24d-2                            | □ BI                    | TF5001C/18/W                       | 63438             |           |
| <b>2x18</b>           | TC-D  n.i.                    | 2x18W  | G24d-2                            | ■ AL                    | TF5001C/18/S                       | 65823             |           |
| <b>2x26 EL</b>        | TC-D/E  n.i.                  | 2x26W  | G24q-3                            | □ BI                    | TF8003E/W-EL                       | 63129             |           |
|                       | TC-D/E  n.i.                  | 2x26W  | G24q-3                            | ■ AL                    | TF8003E/S-EL                       | 63389             |           |
|                       | TC-D/E  n.i.                  | 2x26W  | G24q-3                            | ■ NK                    | TF8003E/NK-EL                      | 65309             |           |

## Produkteigenschaften

### Product Specifications

Данные изделия

#### Farbe - Colour - Цвет

Weiß, Silber, Bronze, gebürstetes Nickel  
White, silver, bronze, brushed nickel - Белый, серебристый, бронзовый, никелевый очищенный щетками

#### Reflektor - Paraboloid - Парабола

Anodisiertes Aluminium - Anodised aluminium - анодированный алюминий

#### Rahmen - Bezel - Рамка

Spritzguss-Aluminium - Die-cast aluminium - алюминий отлитый под давлением

#### Glas - Glass - Стекло

Aus gehärtetem Siebdruck-Schutzglas  
Screen-printed toughened safety glass - Защитное закаленное сеткографическое

#### Zubehör Accessory

Аксессуары

#### Bestellnummer Code for ordering

Код для заказа

#### Ced Ced

Сед

|   |                   |           |       |
|---|-------------------|-----------|-------|
| Mechanisches Netzteil (exkl.) - Mechanical ballast (not inc) - Механический блок питания 2x26 230В - 50Гц (не включен)  | 2x26 230V - 50 Hz | CB6440    | 42317 |
| Mechanisches Netzteil (exkl.) - Mechanical ballast (not inc) - Механический блок питания 2x26 230В - 50Гц (не включен)  | 2x13 230V - 50 Hz | 508037.41 | 64124 |
| Mechanisches Netzteil (exkl.) - Mechanical ballast (not inc) - Механический блок питания 2x26 230В - 50Гц (не включен)  | 2x18 230V - 50 Hz | 506191.41 | 64123 |
| Elektronisches Netzteil (exkl.) - Electronic ballast (not inc) - Электронный блок питания 2x26 230В - 50Гц (не включен) | 2x26 230V - 50 Hz | 226/T     | 63338 |

# Rx7s Einbauleuchte recessed встраиваемый блок

Сверхкомпактный встраиваемый блок HQI с высокой световой отдачей и цветопередачей, подходит для витрин, магазинов, офисов и больших площадей.

Recessed HQI extremely compact design, high chromatic and luminous efficiency, ideal solution for shop windows, offices and large locations and areas.

Super kompakte HQI-Einbauleuchte mit höchster Lichtleistung und Farbwiedergabe, geeignet für Schaufenster, Geschäfte, Büros und große Bereiche.

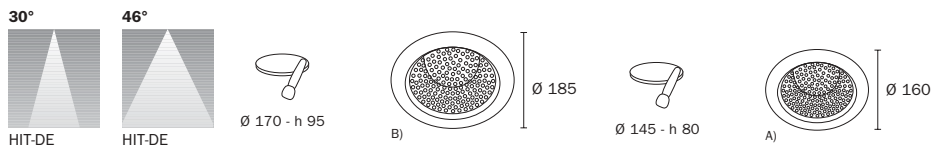

| Artikelnummer<br>Code | Glühlampe<br>Bulb | Stromversorgung<br>Wattage | Anschluss<br>Fitting | Farbe<br>Colour | Bestellnummer<br>Code for ordering | Ced<br>Ced | IP20 CE |
|-----------------------|-------------------|----------------------------|----------------------|-----------------|------------------------------------|------------|---------|
| Код                   | Лампочка          | Электрификация             | Крепление            | Цвет            | Код для заказа                     | Ced        |         |
| <b>TF-RX7s 145</b>    | HIT-DE  n.i.      | 1x70W                      | RX7s                 | ■ NK            | TF3001D/NK                         | 64497      |         |
|                       | HIT-DE  n.i.      | 1x70W                      | RX7s                 | □ BI            | TF3001D/S/W                        | 42597      |         |
|                       | HIT-DE  n.i.      | 1x70W                      | RX7s                 | ■ AL            | TF3001D/S/S                        | 47225      |         |
| <b>TF-RX7s 170</b>    | HIT-DE  n.i.      | 1x70W                      | RX7s                 | □ BI            | TF5001E/W                          | 42596      |         |
|                       | HIT-DE  n.i.      | 1x70W                      | RX7s                 | ■ AL            | TF5001E/S                          | 47226      |         |
|                       | HIT-DE  n.i.      | 1x70W                      | RX7s                 | ■ NK            | TF5001E/NK                         | 64499      |         |
|                       | HIT-DE  n.i.      | 1x70W                      | RX7s                 | ■ BR            | TF5001E/BR                         | 67176      |         |
|                       | HIT-DE  n.i.      | 1x150W                     | RX7s                 | □ BI            | TF5001A/W                          | 45558      |         |
|                       | HIT-DE  n.i.      | 1x150W                     | RX7s                 | ■ AL            | TF5001A/S                          | 47243      |         |
|                       | HIT-DE  n.i.      | 1x150W                     | RX7s                 | ■ NK            | TF5001A/NK                         | 64498      |         |
|                       | HIT-DE  n.i.      | 1x150W                     | RX7s                 | ■ BR            | TF5001A/BR                         | 67175      |         |

## Produkteigenschaften Product Specifications

Данные изделия

|  |  |
|--|--|
| <b>Farbe - Colour - Цвет</b>             | Weiß, Silber, Bronze, gebürstetes Nickel<br>White, silver, bronze, brushed nickel - Белый, серебристый, бронзовый, никелевый очищенный щетками |
| <b>Reflektor - Paraboloid - Парабола</b> | Anodisiertes Aluminium - Anodised aluminium - анодированный алюминий   |
| <b>Rahmen - Bezel - Рамка</b>            | Spritzguss-Aluminium - Die-cast aluminium - алюминий отлитый под давлением   |
| <b>Glas - Glass - Стекло</b>             | Aus gehärtetem Siebdruck-Schutzglas<br>Screen-printed toughened safety glass - Защитное закаленное сеткографическое                            |

## Zubehör Accessory

|  | Bestellnummer<br>Code for ordering | Ced<br>Ced |
|--|------------------------------------|------------|
| Netzteil Mechanischer HQI (nicht inkl.) - Ballast HQI mechanical (not included) - Блок питания механический HQI (не включен) | 70W 502622.41                      | 21185      |
| Netzteil Mechanischer HQI (nicht inkl.) - Ballast HQI mechanical (not included) - Блок питания механический HQI (не включен) | 150W 502487.41                     | 21186      |
| Netzteil Elektrischer HQI (nicht inkl.) - Ballast HQI electronic (not included) - Блок питания электронный HQI (не включен)  | 70W 188062                         | 39073      |
| Netzteil Elektrischer HQI (nicht inkl.) - Ballast HQI electronic (not included) - Блок питания электронный HQI (не включен)  | 150W 188101                        | 43469      |

# 6600 Drehbare Einbauleuchte tilting recessed lamp

ориентируемый встраиваемый блок

Schwenkbare Einbauleuchte mit höchster Lichtleistung und Farbwiedergabe. Für große Ambiente, Schaufenster und Geschäfte geeignet.

Tilting lighting fixture with a high chromatic and luminous efficiency. Ideal for large locations and areas, shop windows and shops.

Качающийся встраиваемый блок с высокой световой отдачей и цветопередачей. Подходит для интерьеров больших размеров, витрин и магазинов.



46°



Glühlampe  
Bulb  
Лампочка



Ø 220

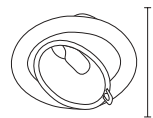

Ø 252

| Artikelnummer<br>Code<br>Код | Glühlampe<br>Bulb<br>Лампочка | Stromversorgung<br>Wattage<br>Электрификация | Anschluss<br>Fitting<br>Крепление | Farbe<br>Colour<br>Цвет | Bestellnummer<br>Code for ordering<br>Код для заказа | Ced<br>Ced<br>Ced | IP20 CE |
|------------------------------|-------------------------------|--|-----------------------------------|-------------------------|--|-------------------|---------|
| 6600                         | HIT-DE <del>4000</del> n.i.   | 1x150W                                       | RX7s                              | □ BI                    | TF8015/W   | 66064             |         |

## Produkteigenschaften Product Specifications

Данные изделия

|  |   |
|--|---|
| <b>Farbe - Colour</b> - Цвет               | Weiß - White - Белый  |
| <b>Körper - Body</b> - Корпус              | Spritzguss-Aluminium - Die-cast aluminium - алюминий отлитый под давлением    |
| <b>Reflektor - Paraboloid</b> - Параболоид | Anodisiertes Aluminium - Anodised aluminium - анодированный алюминий          |
| <b>Glas - Glass</b> - Стекло               | Aus gehärtetem Sicherheitsglas - Toughened safety glass - Защитное закаленное |

| Zubehör<br>Accessory<br>Аксессуар  | Bestellnummer<br>Code for ordering<br>Код для заказа | Ced<br>Ced<br>Ced |
|--|--|-------------------|
| Netzteil Mechanischer HQI separat zu bestellen<br>Ballast HQI mechanical (to be ordered separately)<br>Блок питания механический HQI (заказывать отдельно) | 150W<br>502487.41                                    | 21186             |



# G12 Drehbare Einbauleuchte tilting recessed lamp ориентируемый встраиваемый блок

Schwenkbare Einbauleuchte mit höchster Lichtleistung und Farbwiedergabe. Geeignet für Schaufenster, Geschäfte, Büros.

Tilting lighting fixture with a high chromatic and luminous efficiency. Ideal for shop windows, shops and offices.

Качающийся встраиваемый блок с высокой световой отдачей и цветопередачей. Подходит для витрин, магазинов, офисов.



46°



Glühlampe  
Bulb  
Лампочка



| Artikelnummer<br>Code<br>Код | Glühlampe<br>Bulb<br>Лампочка | Stromversorgung<br>Wattage<br>Электрификация | Anschluss<br>Fitting<br>Крепление | Farbe<br>Colour<br>Цвет | Bestellnummer<br>Code for ordering<br>Код для заказа | Ced<br>Ced<br>Ced | IP20 CE |
|------------------------------|-------------------------------|--|-----------------------------------|-------------------------|--|-------------------|---------|
| <b>Incas.G12</b>             | HIT  n.i.                     | 1x35W  | G12                               | □ BI                    | TF8017A/W  | 42594             |         |
|                              | HIT  n.i.                     | 1x70W  | G12                               | □ BI                    | TF8017A/W  | 42594             |         |
|                              | HIT  n.i.                     | 1x150W                                       | G12                               | □ BI                    | TF8017A/W  | 42594             |         |
|                              | HIT  n.i.                     | 1x35W  | G12                               | ■ AL                    | TF8017A/S  | 47244             |         |
|                              | HIT  n.i.                     | 1x70W  | G12                               | ■ AL                    | TF8017A/S  | 47244             |         |
|                              | HIT  n.i.                     | 1x150W                                       | G12                               | ■ AL                    | TF8017A/S  | 47244             |         |

## Produkteigenschaften

### Product Specifications

Данные изделия

|  |   |
|--|---|
| <b>Farbe - Colour</b> - Цвет               | Weiß, Silber - White, silver - Белый, серебристый                             |
| <b>Körper - Body</b> - Корпус              | Spritzguss-Aluminium - Die-cast aluminium - алюминий отлитый под давлением    |
| <b>Reflektor - Paraboloid</b> - Параболоид | Anodisiertes Aluminium - Anodised aluminium - анодированный алюминий          |
| <b>Glas - Glass</b> - Стекло               | Aus gehärtetem Sicherheitsglas - Toughened safety glass - Защитное закаленное |

## Zubehör

### Accessory

Аксессуар

|  | Bestellnummer<br>Code for ordering<br>Код для заказа | Ced<br>Ced<br>Ced |
|--|--|-------------------|
| Netzteil Mechanischer HQI - Ballast HQI mechanical - Блок питания механический HQI | 35W 503221.02  | 40004             |
| Netzteil Mechanischer HQI - Ballast HQI mechanical - Блок питания механический HQI | 35W 502622.41  | 21185             |
| Netzteil Mechanischer HQI - Ballast HQI mechanical - Блок питания механический HQI | 35W 502487.41  | 21186             |
| Netzteil Elektrischer HQI - Ballast HQI electronic - Блок питания электронный HQI  | 70W 188076   | 41262             |
| Netzteil Elektrischer HQI - Ballast HQI electronic - Блок питания электронный HQI  | 70W 188062   | 39073             |
| Netzteil Elektrischer HQI - Ballast HQI electronic - Блок питания электронный HQI  | 70W 188101   | 43469             |



# Cilindro Deckenleuchte

## ceiling

### ЦИЛИНДР

Energiespar-Deckenleuchte für Leuchtstofflampen mit höchster Leistung mit niedrigen Betriebskosten contenuti. Geeignet für Ambiente, in denen kein Einbauschacht in der Decke erforderlich ist.

Cost effective and energy saving ceiling lighting fixture, fits HL fluorescent bulbs. Ideal for locations where no recess in the ceiling is provided.

Потолочный светильник с экономией электроэнергии для флюоресцентных ламп с высокой светоотдачей и сокращенными расходами. Подходит для интерьеров, где требуется отверстие в потолке под встраиваемый блок.



30°





G24d-2



215

Ø 150

| Artikelnummer<br>Code<br>Код | Glühlampe<br>Bulb<br>Лампочка   | Stromversorgung<br>Wattage<br>Электрификация | Anschluss<br>Fitting<br>Крепление | Farbe<br>Colour<br>Цвет     | Bestellnummer<br>Code for ordering<br>Код для заказа | Ced<br>Ced<br>Ced |
|------------------------------|---|--|-----------------------------------|-----------------------------|--|-------------------|
| <b>Cilindro 1x18</b>         | TC-D  n.i. | 1x18W  | G24d-2                            | <input type="checkbox"/> BI | TF9009/18/W  | 62273             |
| <b>Cilindro 1x13</b>         | TC-D  n.i. | 1x13W  | G24d-1                            | <input type="checkbox"/> BI | TF9009/13/W  | 63898             |

IP20 CE

#### Produkteigenschaften

#### Product Specifications

Данные изделия

|  |   |
|--|---|
| <b>Farbe - Colour</b> - Цвет               | Weiß - White - Белый  |
| <b>Körper - Body</b> - Корпус              | Stahl lackiert - Lacquered steel - Лакированная сталь   |
| <b>Reflektor - Paraboloid</b> - Параболоид | 99,9 reinstes Aluminium - 99,9 pure aluminium - Чистый алюминий 99,9                            |
| <b>Netzteil - Ballast</b> - Блок питания   | Elektromechanisch 13/18W-230V - Electromechanical 13/18W-230V - Электромеханический 13/18W-230V |



## Circle 2x42

Einbaugerät für kompakte Energiesparleuchten, geeignet für Büros, Geschäfte und große Bereiche.

Recessed lighting fixture fits energy saving compact bulbs ideal solution for offices, shops and large locations and areas.

Встраиваемый светильник для компактных лампочек с экономией электроэнергии, подходит для офисов, магазинов и больших площадей.



38°







TC-T

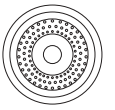

Ø 205 - h 110



Ø 230

| Artikelnummer<br>Code<br>Код | Glühlampe<br>Bulb<br>Лампочка   | Stromversorgung<br>Wattage<br>Электрификация | Anschluss<br>Fitting<br>Крепление | Farbe<br>Colour<br>Цвет | Bestellnummer<br>Code for ordering<br>Код для заказа | Ced<br>Ced<br>Ced | IP20 CE  |
|------------------------------|---|--|-----------------------------------|-------------------------|--|-------------------|---|
| <b>Circle</b>                | TC-T/E  n.i. | 2x26/32/42W                                  | GX24q-4                           | ■ NK                    | TF8005E/NK   | 42495             |   |
|                              | TC-T/E  n.i. | 2x26/32/42W                                  | GX24q-4                           | □ BI                    | TF8005E/W  | 42492             |   |
| <b>Circle EC</b>             | TC-T/E  n.i. | 2x26W  | GX24q-3                           | ■ NK                    | TF8005E/NK/EC  | 69496             |   |
|                              | TC-T/E  n.i. | 2x26W  | GX24q-3                           | □ BI                    | TF8005E/W/EC   | 69495             |   |

### Produkteigenschaften

#### Product Specifications

Данные изделия

|                               |  |
|-------------------------------|--|
| <b>Farbe - Colour</b> - Цвет  | Nickel satiniert, Weiß - Satin finish nickel, white - Сатинированный никелевый, белый  |
| <b>Körper - Body</b> - Корпус | Spritzguss-Aluminium lackiert, gebürstet - Brushed lacquered finish die-cast aluminium<br>Алюминий отлитый под давлением лакированный, очищенный щетками |
| <b>Glas - Glass</b> - Стекло  | Siebdruck, gehärtet - Screen-printed, toughened - Сеткографическое, закаленное   |

| Zubehör<br>Accessory<br>Аксессуар | Bestellnummer<br>Code for ordering<br>Код для заказа | Ced<br>Ced<br>Ced |
|-----------------------------------|--|-------------------|
| Netzteil - Ballast - Блок питания | 2x26/32/42W  | BCQ242            |
| Netzteil - Ballast - Блок питания | 2x26W  | 226/T             |
|                                   |  | 41873             |
|                                   |  | 63338*            |

\* (nur für 2x26 EC) - (only for 2x26 EC) - (только для 2x26 EC)

## Square 2x42

Einbaugerät für kompakte Energiesparlampen. Elektronisches Netzteil, geeignet für große Ambiente, Geschäfte, Büros.

Recessed lighting fixture for energy saving compact bulbs. Electronic ballast ideal for large locations and areas, shops and offices.

Встраиваемый светильник для компактных лампочек с экономией электроэнергии. Электронный блок питания, подходит для интерьеров больших размеров, магазинов, офисов.

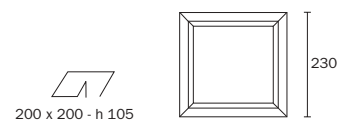

| Artikelnummer<br>Code<br>Код | Glühlampe<br>Bulb<br>Лампочка | Stromversorgung<br>Wattage<br>Электрификация | Anschluss<br>Fitting<br>Крепление | Farbe<br>Colour<br>Цвет | Bestellnummer<br>Code for ordering<br>Код для заказа | Ced<br>Ced<br>Ced |
|------------------------------|-------------------------------|--|-----------------------------------|-------------------------|--|-------------------|
| <b>Square</b>                | TC-T/E  n.i.                  | 2x26/32/42W                                  | GX24q-4                           | □ BI                    | TF8021/W   | 42605             |
|                              | TC-T/E  n.i.                  | 2x26/32/42W                                  | GX24q-4                           | ■ AL                    | TF8021/S   | 42606             |
|                              | TC-T/E  n.i.                  | 2x26/32/42W                                  | GX24q-4                           | ■ NK                    | TF8021/NK  | 65691             |
| <b>Square EC</b>             | TC-T/E  n.i.                  | 2x26W  | GX24q-3                           | □ BI                    | TF8021/W/EC  | 69497             |
|                              | TC-T/E  n.i.                  | 2x26W  | GX24q-3                           | ■ AL                    | TF8021/S/EC  | 69498             |
|                              | TC-T/E  n.i.                  | 2x26W  | GX24q-3                           | ■ NK                    | TF8021/NK/EC   | 69499             |

IP20 CE

### Produkteigenschaften Product Specifications

Данные изделия

|  |  |
|--|--|
| <b>Farbe - Colour</b> - Цвет             | Weiß, Aluminium, satinierter Nickel - White, aluminium, satin finish nickel<br>Белый, алюминиевый, сатиновый никелевый |
| <b>Körper - Body</b> - Корпус            | Spritzguss-Aluminium - Die-cast aluminium - алюминий отлитый под давлением   |
| <b>Reflektor - Paraboloid</b> - Парабола | 99,9 reinstes Aluminium - 99,9 pure aluminium - Чистый алюминий 99,9   |
| <b>Glas - Glass</b> - Стекло             | Aus gehärtetem Sicherheitsglas - Toughened safety glass - Защитное закаленное  |

| Zubehör<br>Accessory<br>Аксессуар                                       | Bestellnummer<br>Code for ordering<br>Код для заказа | Ced<br>Ced<br>Ced |
|---|--|-------------------|
| Elektronisches Netzteil - Electronic ballast - Электронный блок питания | 2x42W QCC242   | 41873             |
| Netzteil - Ballast - Блок питания                                       | 2x26W 226/T  | 63338*            |

\* (nur für 2x26 EC) - (only for 2x26 EC) - (только для 2x26 EC)



## Star Light 1

Einbau für dichroitische Leuchten aus Aluminiumgusslegierung, geeignet für Geschäfte und Wohnungen, mit 12V oder 220V Netzspannung.

Recessed fixture for dichroic bulbs, in die-cast alloy, ideal for shops and homes runs off 12V or 220V mains voltage.

Встраиваемый блок для дихроичной лампы, из алюминиевого сплава, подходит для магазинов и жилых помещений, 12 Вольтовый или с напряжением от сети 230 В.



## Star Light 2

Einbau für schwenkbare dichroitische Leuchten aus Aluminiumgusslegierung, geeignet für Schaufenster, Geschäfte und Wohnungen, mit 12V oder 220V Netzspannung.

Incasso per dicroica basculante, in fusione di lega d'alluminio, adatto per vetrine, negozi e abitazioni, a 12V o tensione di rete 220V.

Встраиваемый блок для качающейся дихроичной лампы, из алюминиевого сплава, подходит для витрин, магазинов и жилых помещений, 12 Вольтовый или с напряжением от сети 220 В.

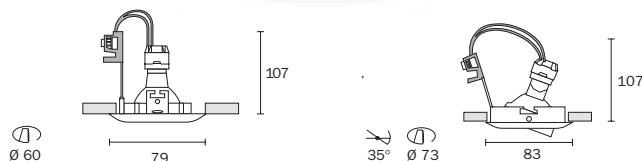
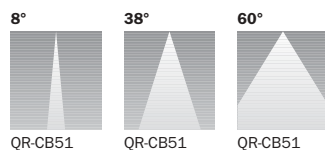

| Artikelnummer<br>Code<br>Код | Glühlampe<br>Bulb<br>Лампочка | Stromversorgung<br>Wattage<br>Электрификация | Anschluss<br>Fitting<br>Крепление | Farbe<br>Colour<br>Цвет | Bestellnummer<br>Code for ordering<br>Код для заказа | Ced<br>Ced<br>Ced | IP20 CE F |
|------------------------------|-------------------------------|--|-----------------------------------|-------------------------|--|-------------------|-----------|
| <b>Star Light 1</b>          | QR-CB51                       | n.i. 1x50W                                   | G5,3                              | BI                      | 6037 BI.L  | 22981             |           |
|                              | QR-CB51                       | n.i. 1x50W                                   | G5,3                              | AL                      | 6037 AL  | 29724             |           |
|                              | QR-CB51                       | n.i. 1x50W                                   | G5,3                              | OR                      | 6037 OR  | 22982             |           |
|                              | QR-CB51                       | n.i. 1x50W                                   | G5,3                              | CR                      | 6037 CR  | 22990             |           |
|                              | QR-CB51                       | n.i. 1x50W                                   | G5,3                              | NK                      | 6037 NS  | 29723             |           |
|                              | QR-CB51                       | n.i. 1x50W                                   | G5,3                              | NE                      | 6037 NE  | 42136             |           |
|                              | QR-CB51                       | n.i. 1x50W                                   | G5,3                              | OT                      | 6037 OT  | 42499             |           |
|                              | QR-CB51                       | n.i. 1x50W                                   | G5,3                              | BR                      | 6037 S   | 46669             |           |
| <b>Star Light 2</b>          | QR-CB51                       | n.i. 1x50W                                   | G5,3                              | BI                      | 6038 BI.L  | 22983             |           |
|                              | QR-CB51                       | n.i. 1x50W                                   | G5,3                              | AL                      | 6038 AL  | 29727             |           |
|                              | QR-CB51                       | n.i. 1x50W                                   | G5,3                              | OR                      | 6038 OR  | 22985             |           |
|                              | QR-CB51                       | n.i. 1x50W                                   | G5,3                              | CR                      | 6038 CR  | 22984             |           |
|                              | QR-CB51                       | n.i. 1x50W                                   | G5,3                              | NK                      | 6038 NS  | 29726             |           |
|                              | QR-CB51                       | n.i. 1x50W                                   | G5,3                              | NE                      | 6038 NE  | 37402             |           |
|                              | QR-CB51                       | n.i. 1x50W                                   | G5,3                              | OT                      | 6038 OT  | 42490             |           |
|                              | QR-CB51                       | n.i. 1x50W                                   | G5,3                              | BR                      | 6038 S   | 46670             |           |

### Produkteigenschaften Product Specifications

Данные изделия

**Farbe - Colour - Цвет** Schwarz, Bronze, Weiß, Aluminium, poliertes Gold, Chrom, Nickel satiniert  
Black, bronze, white, aluminium, polished gold, brass, chrome, satin finish nickel  
Черный, бронзовый, белый, алюминиевый, золотистый блестящий, латунный, хромированный, сатиновый никелевый

**Körper - Body - Корпус** Spritzguss-Aluminium - Die-cast aluminium - алюминий отлитый под давлением

### Zubehör Accessory

Аксессуары

Fassung - Bulb holder - Крепление GZ10 400432.01 27975  
Elektromechanischer Trafo 50W 0687053 9005  
Electromechanical trans. - Электромеханический трансф.  
Elektronischer Trafo 70W KTM H/70 42131  
Electronic trans. - Электронный трансф.  
Separat zu bestellen - To be ordered separately - Заказывать отдельно

### Bestellnummer Code for ordering

Код для заказа

## Star Light 3

Einbau für dichroitische Minileuchten aus Aluminiumgusslegierung, geeignet für kleine Räume und Schaufenster.

Recessed lighting fixture for mini dichroic bulbs, die-cast alloy, ideal for small areas and shop windows.

Встраиваемый блок для дихроичной минилампы, из алюминиевого сплава, подходит для интерьеров малых размеров и витрин.

## Star Light 4

Einbau für schwenkbare dichroitische Minileuchten aus Aluminiumgusslegierung, geeignet für kleine Räume und Schaufenster.

Recessed tilting lighting fixture for mini dichroic bulbs, die-cast alloy, ideal for small areas and shop windows.

Качающийся встраиваемый блок для дихроичной минилампы, из алюминиевого сплава, подходит для интерьеров малых размеров и витрин.

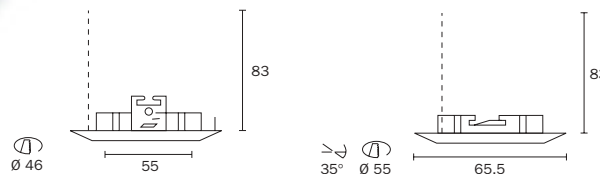

| Artikelnummer<br>Code<br>Код | Glühlampe<br>Bulb<br>Лампочка | Stromversorgung<br>Wattage<br>Электрификация | Anschluss<br>Fitting<br>Крепление | Farbe<br>Colour<br>Цвет | Bestellnummer<br>Code for ordering<br>Код для заказа | Ced<br>Ced<br>Ced | IP20 CE F |
|------------------------------|-------------------------------|--|-----------------------------------|-------------------------|--|-------------------|-----------|
| <b>Star Light 3</b>          | QR-CB51 n.i.                  | 1x35W  | GU4                               | BI                      | 6155 BI  | 46071             |           |
|                              | QR-CB51 n.i.                  | 1x35W  | GU4                               | AL                      | 6155 AL  | 46072             |           |
|                              | QR-CB51 n.i.                  | 1x35W  | GU4                               | OR                      | 6155 OR  | 46076             |           |
|                              | QR-CB51 n.i.                  | 1x35W  | GU4                               | CR                      | 6155 CR  | 46074             |           |
|                              | QR-CB51 n.i.                  | 1x35W  | GU4                               | NK                      | 6155 NS  | 46075             |           |
|                              | QR-CB51 n.i.                  | 1x35W  | GU4                               | NE                      | 6155 NE  | 46073             |           |
|                              | QR-CB51 n.i.                  | 1x35W  | GU4                               | AR                      | 6155 AR  | 68045             |           |
|                              | QR-CB51 n.i.                  | 1x35W  | GU4                               | BR                      | 6155 S   | 46671             |           |
| <b>Star Light 4</b>          | QR-CB51 n.i.                  | 1x35W  | GU4                               | BI                      | 6156 BI  | 46078             |           |
|                              | QR-CB51 n.i.                  | 1x35W  | GU4                               | AL                      | 6156 AL  | 46077             |           |
|                              | QR-CB51 n.i.                  | 1x35W  | GU4                               | OR                      | 6156 OR  | 46081             |           |
|                              | QR-CB51 n.i.                  | 1x35W  | GU4                               | CR                      | 6156 CR  | 46079             |           |
|                              | QR-CB51 n.i.                  | 1x35W  | GU4                               | NK                      | 6156 NS  | 46080             |           |
|                              | QR-CB51 n.i.                  | 1x35W  | GU4                               | NE                      | 6156 NE  | 46082             |           |
|                              | QR-CB51 n.i.                  | 1x35W  | GU4                               | AR                      | 6156 AR  | 68044             |           |
|                              | QR-CB51 n.i.                  | 1x35W  | GU4                               | BR                      | 6156 S   | 46672             |           |



### Produkteigenschaften Product Specifications

Данные изделия

|                               |  |
|-------------------------------|--|
| <b>Farbe - Colour - Цвет</b>  | Schwarz, Bronze, Weiß, Aluminium, poliertes Gold, Chrom, Nickel satiniert, Silber<br>Black, bronze, white, aluminium, polished gold, brass, chrome, satin finish nickel, silver<br>Черный, бронзовый, белый, алюминиевый, золотистый блестящий, латуновый, хромированный, сатиновый никелевый, серебристый |
| <b>Körper - Body - Корпус</b> | Spritzguss-Aluminium - Die-cast aluminium - алюминий отлитый под давлением   |

### Zubehör Accessory

| Accessory   | Bestellnummer<br>Code for ordering | Ced<br>Ced |
|---|------------------------------------|------------|
| Elektromechanischer Trafo<br>Electromechanical trans. - Электромеханический трансф. | 50W 0687053                        | 9005       |
| Elektronischer Trafo<br>Electronic trans. - Электронный трансф.                     | 70W KTM H/70                       | 42131      |

Separat zu bestellen - To be ordered separately - Заказывать отдельно

# Star Light 5

Starrer Einbau aus Aluminiumgusslegierung, geeignet für Geschäfte und Wohnungen, für dichroitische Leuchte mit 12V oder 220V Netzspannung.

Recessed fixture in die-cast alloy, ideal for shops and homes, fits dichroic bulbs and runs off 12V or 220V mains voltage.

неподвижный встраиваемый из алюминиевого сплава, подходит для магазинов и жилых помещений, для дихроичной 12 Вольтовой лампы или с напряжением от сети 220 В.



1





2

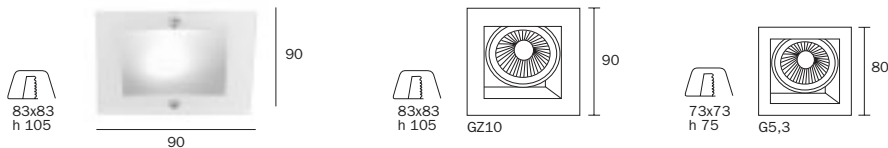

3



| Artikelnummer<br>Code<br>Код | Glühlampe<br>Bulb<br>Лампочка  | Stromversorgung<br>Wattage<br>Электрификация | Anschluss<br>Fitting<br>Крепление | Farbe<br>Colour<br>Цвет | Bestellnummer<br>Code for ordering<br>Код для заказа | Ced<br>Ced<br>Ced | IP20 CE |
|------------------------------|--|--|-----------------------------------|-------------------------|--|-------------------|---------|
| 1 <b>Star Light 5 glass</b>  | QR-CB51  n.i.   | 1x50W  | G5,3                              | ■ AL                    | TFWL4/V  | 63443             |         |
| 2 <b>Star Light 5</b>        | QPAR-CB16  n.i. | 1x50W  | GZ10                              | ■ AL                    | TFWL5/S  | 42592             |         |
| 3 <b>Star Light 5</b>        | QR-CB51  n.i.   | 1x50W  | G5,3                              | ■ AL                    | TFWL3/S  | 42591             |         |

## Produkteigenschaften Product Specifications Данные изделия

|                                 |  |
|---------------------------------|--|
| 1 <b>Körper - Body</b> - Корпус | Spritzguss-Aluminiumlegierung - Die-cast alloy<br>Экструдированный алюминиевый сплав |
| 2 <b>Körper - Body</b> - Корпус | Lackierter Stahl - Paint finish steel - Окрашенная сталь                             |
| <b>Glas - Glass</b> - Стекло    | Geätzt, gehärtet - Acid treated, toughened<br>Обработанное кислотой, закаленное      |

## Zubehör Accessory Аксессуары

|   | Bestellnummer<br>Code for ordering<br>Код для заказа | Ced<br>Ced<br>Ced |
|---|--|-------------------|
| Elektromechanischer Trafo<br>Electromechanical trans. - Электромеханический трансф. | 50W 0687053  | 9005              |
| Elektronischer Trafo<br>Electronic trans. - Электронный трансф.                     | 70W KTM H/70   | 42131             |
| Separat zu bestellen - To be ordered separately - Заказывать отдельно               |  |                   |

## Star Light 6

Einbau-Strahler, geeignet für Schaufenster, um Produkte, Objekte und große Räume mit vielfachen Formen und durch intensives Licht hervorzuheben.

Recessed spotlight ideal for shop windows for spotlighting products, objects and large locations and areas utilising different forms of lighting and light intensity.

Встраиваемый прожектор, подходит для витрин, для подсветки изделий, предметов и интерьеров больших размеров с разнообразием форм и интенсивности света.

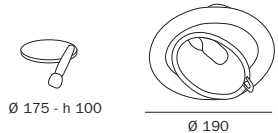
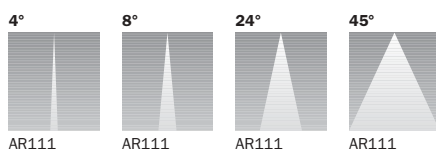

| Artikelnummer<br>Code<br>Код | Glühlampe<br>Bulb<br>Лампочка | Stromversorgung<br>Wattage<br>Электрификация | Anschluss<br>Fitting<br>Крепление | Farbe<br>Colour<br>Цвет | Bestellnummer<br>Code for ordering<br>Код для заказа | Ced<br>Ced<br>Ced | IP23 CE |
|------------------------------|-------------------------------|--|-----------------------------------|-------------------------|--|-------------------|---------|
| <b>Star Light 6</b>          | AR111  n.i.                   | 1x35/100W                                    | G53                               | ■ AL                    | TF005BR/S  | 62771             |         |
|                              | AR111  n.i.                   | 1x35/100W                                    | G53                               | □ BI                    | TF005BR/W  | 62770             |         |

### Produkteigenschaften Product Specifications Данные изделия

|  |   |
|--|---|
| <b>Farbe - Colour</b> - Цвет                       | Aluminium, Weiß - Aluminium, white - Алюминий, белый                        |
| <b>Körper - Body</b> - Корпус                      | Spritzguss-Aluminium - Die-cast aluminium - алюминий отлитый под давлением  |
| <b>Charakteristika - Features</b> - Характеристики | Fassung 30° schwenkbar - 30° tilting bulb holder - Качающееся крепление 30° |

| Zubehör<br>Accessory<br>Аксессуар  | Bestellnummer<br>Code for ordering<br>Код для заказа | Ced<br>Ced<br>Ced |
|--|--|-------------------|
| Elektromechanischer Trafo - Electromechanical trans. - Электромеханический трансф. | 50W  | 0687053           |
| Elektromechanischer Trafo - Electromechanical trans. - Электромеханический трансф. | 105W   | 1700208           |
| Leuchte - Bulb - Ламп.   | AR111/GU10/18W                                       | ELS18.2700/R      |
|  |  | 9005              |
|  |  | 45586             |
|  |  | 63049             |

# Power TF

Schwenkbare  
Einbauleuchte für  
Leuchten mit höchster  
Lichtleistung und  
Farbwiedergabe.  
Geeignet für  
Schaufenster,  
Geschäfte und Büros.

Tilting spotlight ideal  
for bulbs with a high  
chromatic and  
luminous efficiency .  
Perfect solution for  
shop windows,  
shops and offices.

Качающийся  
встраиваемый прожектор  
дл ламп с высокой  
световой отдачей и  
цветопередачей.  
Подходит для витрин,  
магазинов и офисов.



| Artikelnummer<br>Code<br>Код | Glühlampe<br>Bulb<br>Лампочка | Stromversorgung<br>Wattage<br>Электрификация | Anschluss<br>Fitting<br>Крепление | Farbe<br>Colour<br>Цвет | Bestellnummer<br>Code for ordering<br>Код для заказа | Ced<br>Ced<br>Ced |
|------------------------------|-------------------------------|--|-----------------------------------|-------------------------|--|-------------------|
| <b>Power TF150</b>           | HIT-DE <del>HIT-DE</del> n.i. | 1x150W                                       | Rx7s                              | ■ AL                    | TF150C/S   | 63441             |
|                              | HIT-DE <del>HIT-DE</del> n.i. | 1x150W                                       | Rx7s                              | □ BI                    | TF150C/W   | 63440             |
| <b>Power TF70</b>            | HIT-DE <del>HIT-DE</del> n.i. | 1x70W  | Rx7s                              | ■ AL                    | TF70C/S  | 63442             |
|                              | HIT-DE <del>HIT-DE</del> n.i. | 1x70W  | Rx7s                              | □ BI                    | TF70C/W  | 63439             |

IP20 CE ⊕

## Produkteigenschaften Product Specifications Данные изделия

|  |  |
|--|--|
| <b>Farbe - Colour</b> - Цвет                       | Silber, Weiß - Silver, white - Алюминий, белый   |
| <b>Körper - Body</b> - Корпус                      | Spritzguss-Aluminium - Die-cast aluminium - алюминий отлитый под давлением   |
| <b>Charakteristika - Features</b> - Характеристики | Reflektor aus reinstem Aluminium und 30° schwenkbar<br>Pure aluminium 30° titling reflector - Рефлектор из чистого алюминия качающийся 30° |

| Zubehör<br>Accessory<br>Аксессуар                            | Bestellnummer<br>Code for ordering<br>Код для заказа | Ced<br>Ced<br>Ced |
|--|--|-------------------|
| Netzteil 70W Hqi - 70W Hqi ballast - Блок питания 70W HQI    | 500771   | 21185             |
| Netzteil 150W Hqi - 150W Hqi ballast - Блок питания 150W HQI | 502487.41  | 21186             |