

TF R80/63/50

TF R80:

Einbaustrahler für Halogenleuchten mit niedrigem Verbrauch und geringer Wärmeabstrahlung.

Recessed downlight can be fitted with halogen, energy saving and incandescent bulbs.

точечный светильник для галогенных ламп накаливания низкого потребления

TF R63:

Einbaustrahler für E27-Leuchten.

Recessed downlight for E27 bulbs.

точечный светильник для лампочек E27

TF R50:

Einbaustrahler für E14-Leuchten.

Recessed downlight for E14 bulbs.

точечный светильник для лампочек E14

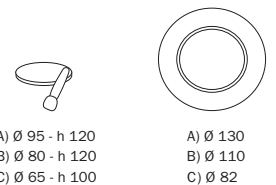

A) Ø 95 - h 120
B) Ø 80 - h 120
C) Ø 65 - h 100

A) Ø 130
B) Ø 110
C) Ø 82

Artikelnummer Code Код	Glühlampe Bulb Лампочка	Stromversorgung Wattage Электрификация	Anschluss Fitting Крепление	Farbe Colour Цвет	Bestellnummer Code for ordering Код для заказа	Ced Ced Ced	IP20 CE
A R80	R80 n.i.	1x100W	E27	<input type="checkbox"/> BI	TF80H/W	42611	
	R80 n.i.	1x100W	E27	<input checked="" type="checkbox"/> OR	TF80H/G	42612	
B R63	R63 n.i.	1x60W	E27	<input type="checkbox"/> BI	TF63H/W	42610	
	R63 n.i.	1x60W	E27	<input checked="" type="checkbox"/> OR	TF63H/G	42609	
C R50	R50 n.i.	1x40W	E14	<input type="checkbox"/> BI	TF50H/W	42607	
	R50 n.i.	1x40W	E14	<input checked="" type="checkbox"/> OR	TF50H/G	42608	

Produkteigenschaften

Product Specifications

Данные изделия

Farbe - Colour - Цвет	Weiß, Gold - White, gold - Белый, золотистый
Körper - Body - Корпус	Stahl lackiert - Lacquered steel - Лакированная сталь



D.A.R.

Schwenkbare
Einbauleuchte für
dichroitische
Leuchten,
insbesondere für eine
Deckenbeleuchtung
oder
Wandbeleuchtung
geeignet.

Tilting recessed
lighting fixture for
dichroic bulbs ideal
for ceiling or wall
lighting
requirements.

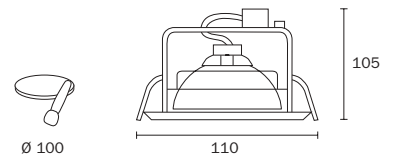
Качающийся
встраиваемый блок для
дихроичной лампы,
особенно подходит для
потолочного или
настенного освещения.



Artikelnummer Code Код	Glühlampe Bulb Лампочка	Stromversorgung Wattage Электрификация	Anschluss Fitting Крепление	Farbe Colour Цвет	Bestellnummer Code for ordering Код для заказа	Ced Ced Ced	IP20 CE
D.A.R.	QR-CB51  n.i.	1x50W	G5,3	<input type="checkbox"/> BI	MRI6CF/B	45928	
	QR-CB51  n.i.	1x50W	G5,3	<input checked="" type="checkbox"/> AR	MRI6CF/S	45929	

Produkteigenschaften Product Specifications

Данные изделия

Farbe - Colour - Цвет	Weiß, Silber -White, silver - Белый, серебристый
Körper - Body - Корпус	Stahl lackiert - Lacquered steel - Лакированная сталь
Charakteristika - Features - Характеристики	Lampenfassung 30° schwenkbar - 30° tilting bulb holder - Качающееся крепление 30°

Zubehör Accessory

Аксессуар	Bestellnummer Code for ordering Код для заказа	Ced Ced Ced
Elektromechanischer Trafo - Electromechanical trans. - Электромеханический трансф.	50W	0687053
Elektronischer Trafo - Electronic trans. - Электронный трансф.	70W	9005
Separat zu bestellen - To be ordered separately - Заказывать отдельно		KTM H/70
		42131

Bispina Deckenleuchte ceiling

ЦИЛИНДР



Für Regale geeignet,
die keinen
Einbauschacht
benötigen.

Ideal for mounting to
shelves and does not
require recess for
fixture.

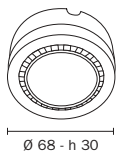
Подходит для консолей,
не требующих отверстия
для встраиваемого
блока.



Ø 68 - h 30

Artikelnummer Code Код	Glühlampe Bulb Лампочка	Stromversorgung Wattage Электрификация	Anschluss Fitting Крепление	Farbe Colour Цвет	Bestellnummer Code for ordering Код для заказа	Ced Ced Ced
Bispina	QT12  n.i.	1x20W	G4	<input type="checkbox"/> BI	TFP6/W	42568
	QT12  n.i.	1x20W	G4	<input checked="" type="checkbox"/> OR	TFP6/G	42565
	QT12  n.i.	1x20W	G4	<input checked="" type="checkbox"/> AL	TFP6/S	42562

IP20 CE

Produkteigenschaften Product Specifications

Данные изделия

Farbe - Colour - Цвет	Aluminium, Gold, und weiß - Aluminium, gold and white - Алюминий, золотистый и белый
Körper - Body - Корпус	Stahl lackiert - Lacquered steel - Лакированная сталь
Glas - Glass - Стекло	Aus satiniertem, gehärtetem Schutzglas - Toughened satin finish safety glass Защитное сатиновое, закаленное

Zubehör Accessory

Аксессуар	Bestellnummer Code for ordering Код для заказа	Ced Ced Ced
Elektromechanischer Trafo - Electromechanical trans. - Электромеханический трансф.	50W 0687053	9005

Einbauleuchte für Regale Recessed downlight for shelves

встраиваемый блок для консолей

Geeignet für Regale und Möbel, bei denen eine geringe Höhe erforderlich ist.

Perfect solution for shelves and units with height limitations.

Подходит для консолей и мебели, где требуется минимальная высота.



Ø 55

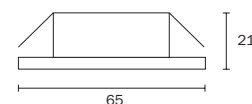

65

21

Artikelnummer Code Код	Glühlampe Bulb Лампочка	Stromversorgung Wattage Электрификация	Anschluss Fitting Крепление	Farbe Colour Цвет	Bestellnummer Code for ordering Код для заказа	Ced Ced Ced
Einbauleuchte G4	QT12 n.i.	1x20W	G4	<input type="checkbox"/> BI	TF-P/BI	45930
Recessed downlight G4	QT12 n.i.	1x20W	G4	<input type="checkbox"/> CR	TF-P/CR	45932
встраиваемый G4	QT12 n.i.	1x20W	G4	<input type="checkbox"/> OR	TF-P/OR	45931

IP20 CE

Produkteigenschaften Product Specifications

Данные изделия

Farbe - Colour - Цвет	Weiß, Chrom, Gold - White, chrome, gold - Белый, хромированный, золотистый
Körper - Body - Корпус	Stahl lackiert - Lacquered steel - Лакированная сталь
Glas - Glass - Стекло	Aus satiniertem, gehärtetem Schutzglas - Toughened satin finish safety glass Защитное сатиновое, закаленное

Zubehör Accessory

Elektromechanischer Trafo - Electromechanical trans. - Электромеханический трансф.	50W	0687053	9005
--	-----	---------	------





Microfluor 2

Deckenleuchte für Regale in reduzierten Abmessungen und mit niedrigem Verbrauch. Leuchten mit hoher Lichtleistung und niedrigster Wärmeabstrahlung. Versorgung ohne jegliche Art von Trafo oder Netzteil.

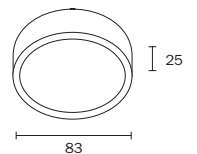
Compact energy saving downlight ideal for illuminating shelving. Fits high luminous efficiency bulbs with a low heat output. Does not require the use of transformers or ballasts.

Потолочный светильник низкого потребления, компактных размеров, для консолей. Лампочки высокой светоотдачи и с очень низким выделением тепла. Питание без трансформатора или блока питания.



Artikelnummer Code Код	Glühlampe Bulb Лампочка	Stromversorgung Wattage Электрификация	Anschluss Fitting Крепление	Farbe Colour Цвет	Bestellnummer Code for ordering Код для заказа	Ced Ced Ced
Microfluor 2	Micro-Lynx  i.	1x7W	GX53	■ AL	MCRP/P 830	44152
	Micro-Lynx  i.	1x7W	GX53	■ AL	MCRP/P 827	63477
	Micro-Lynx  i.	1x7W	GX53	■ AL	MCRP/P 840	63476
	Micro-Lynx  i.	1x7W	GX53	■ OR	MCRP/P 830	69220

Produkteigenschaften Product Specifications

Данные изделия

Farbe - Colour - Цвет	Aluminium, anodisiertes Gold - Aluminium, anodised gold - алюминий, золотистый анодированный
Körper - Body - Корпус	Aluminium, extrudiert gedreht - Turned extruded aluminium - алюминий, экструдированный обточенный





Microfluor 3

Einbaustrahler für Regale in reduzierten Abmessungen und mit niedrigem Verbrauch.
Leuchten mit hoher Lichtleistung und niedrigster Wärmeabstrahlung.
Versorgung ohne jegliche Art von Trafo oder Netzteil.

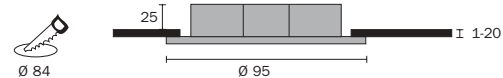
Energy saving recessed downlight for compact shelving units.
Fits high luminous efficiency bulbs with a low heat output.
Does not require the use of transformers or ballasts.

Точечный светильник низкого потребления для консолей компактных размеров.
Лампочки высокой светоотдачи и с очень низким выделением тепла.
Питание без трансформатора или блока питания.



Artikelnummer Code Код	Glühlampe Bulb Лампочка	Stromversorgung Wattage Электрификация	Anschluss Fitting Крепление	Farbe Colour Цвет	Bestellnummer Code for ordering Код для заказа	Ced Ced Ced	IP20 CE □ ▽
Microfluor 3	Micro-Lynx  i.	1x7W	GX53	■ AL	MCRI/I 830	44153	
	Micro-Lynx  i.	1x7W	GX53	■ AL	MCRI/I 827	63480	
	Micro-Lynx  i.	1x7W	GX53	■ AL	MCRI/I 840	63479	
	Micro-Lynx  i.	1x7W	GX53	■ OR	MCRO/I 830	69734	

Produkteigenschaften Product Specifications

Данные изделия

Farbe - Colour - Цвет	Aluminium, anodisiertes Gold - Aluminium, anodised gold - алюминий, золотистый анодированный
Körper - Body - Корпус	Aluminium, extrudiert gedreht - Turned extruded aluminium - алюминий, экструдированный обточенный

Mini Flat



Superkompakte Deckenleuchte mit höchster Lichtleistung; 26W bei nur 18,5 cm Breite und 2,7 cm Höhe. Elektronisches Netzteil eingebaut.

Extremely compact ceiling fixture with a high luminous efficiency; 26W in a fixture of only 18.5 cm wide x h. 2.7 cm. Electronic ballast incorporated.

Сверхкомпактный потолочный светильник с высокой светоотдачей, 26 Ватт на всего лишь 18,5 см по ширине и 2,7 см по высоте. Встроенный электронный блок питания



Ø 185

Artikelnummer Code Код	Glühlampe Bulb Лампочка	Stromversorgung Wattage Электрификация	Anschluss Fitting Крепление	Farbe Colour Цвет	Bestellnummer Code for ordering Код для заказа	Ced Ced Ced
Flat-mini	SL/26  i.	1x26W	3UCD/26	■ AL	SL-26CJS	62723
Flat-mini	SL/26  i.	1x26W	3UCD/26	□ BI	SL-26CJ	62721

IP20 CE  

Produkteigenschaften Product Specifications

Данные изделия

Körper - Body - Корпус

Lackiertes ABS - ABS with paint finish - ABS окрашенный

Netzteil - Ballast - Блок питания

Elektronisch, eingebaut - Electronic incorporated - Встроенный электронный

Diffusor - Diffuser - Диффузор

Polycarbonat Kristall - Polycarbonate crystal - Поликарбонат стекло

Track S2

Universalschiene mit 3 Phasen plus Nullleiter, mit zahlreichen modular erweiterbaren Elementen zur schnellen Installation. Ist für das Aufstellen elektrischer Geräte in fast jedem Ambiente geeignet.

Universal 3-phase plus neutral track, modular structure for quick assembly and installation. Ideal solution in any location for mounting lighting fixtures and other electric devices.

Универсальная рельса с 3 фазами плюс нейтральный провод с множеством совмещаемых элементов быстрой установки. Подходит для любого интерьера для установки осветительных и электрических приборов.



Artikelnummer Code Код	Mt. Mt. M.	Farbe Colour Цвет	Bestellnummer Code for ordering Код для заказа	Ced Ced Ced	IP40 CE (FI)
Track	1	■ AL	19104101	32476	
	1	□ BI	19104103	31396	
	2	■ AL	19104201	32475	
	2	□ BI	19104203	31397	
	3	■ AL	19104301	31471	
	3	□ BI	19104303	31398	
	4	■ AL	19104401	32474	
	4	□ BI	19104403	31399	
Track incasso	1	□ BI	19105103	36179	
	2	□ BI	19105203	36182	
	3	□ BI	19105303	36183	
	4	□ BI	19105403	36184	

Produkteigenschaften Product Specifications

Данные изделия

Farbe - Colour - Цвет

Weiß, Aluminium - White, aluminium - Белый, алюминиевый

Körper - Body - Корпус

Extrudiertes Aluminium mit hoch wärmostabilem und verdrehfestem PVC isoliert
Extruded aluminium with PVC insulation high resistance to heat and warping
Экструдированный изолирующий алюминий из ПВХ с высоким тепловым сопротивлением и высокой прочностью при кручении

Anschluss - Fitting - Крепление

Wand/Decke, Pendel - Wall/ceiling, track - настенный/потолочный, подвесной

Charakteristika - Features - Характеристики

Gesamtlast 16A = 4000V/A bei 230V Spannung auf 3 Stromkreise aufgeteilt
Total load of 16A = 4000VA 230V divided into three circuits
Общая нагрузка 16A = 4000 В/А при напряжении в 230 В, разделенное на 3 контура

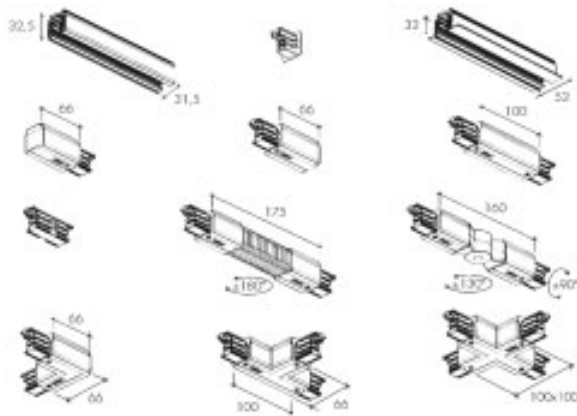

Zubehör Accessories Аксессуары	Farbe Colour Цвет	Bestellnummer Code for ordering Код для заказа	Ced Ced Ced
Rechtes Netzteil - RH ballast - Правый блок питания	■ NE	19170112	31385
Linkes Netzteil - LH ballast - Левый блок питания	■ NE	19170122	38379
Mittleres Netzteil - Central ballast - Центральный блок питания	■ NE	19170142	35459
Flex Verbindungsstück - Flex joint - Гибкое соединение	■ NE	19170232	34388
Starre linke Krümmung - LH fixed bend - Неподвижное левое колено	■ NE	19170342	39235
Starre rechte Krümmung - RH fixed bend - Неподвижное правое колено	■ NE	19170352	39234
Rechtes T-Verbindungsstück - RH T-joint - правое тавровое соединение	■ NE	19170362	39236
Linkes T-Verbindungsstück - LH T-joint - левое тавровое соединение	■ NE	19170372	35158
Rechtes T-Verbindungsstück - RH T-joint - правое тавровое соединение	□ BI	19170403	35156
Stopfen für die Schiene - Cap for track - Заглушка для рельсы	■ NE	19170412	31644
Rechtes Netzteil - RH ballast - Правый блок питания	□ BI	19170113	31400
Linkes Netzteil - LH ballast - Левый блок питания	□ BI	19170123	36251
Mittleres Netzteil - Central ballast - Центральный блок питания	□ BI	19170143	35458
Verdecktes Verbindungsstück - Concealed joint - Потайное соединение	□ BI	19170213	31401
Flex Verbindungsstück - Flex joint - Гибкое соединение	□ BI	19170233	32996
Linkes L-Verbindungsstück - LH L-joint - левое L-образное соединение	□ BI	19170343	36219
Rechtes L-Verbindungsstück - RH L-joint - правое L-образное соединение	□ BI	19170353	36220
Linkes T-Verbindungsstück - LH T-joint - левое тавровое соединение	□ BI	19170373	35157
X-Verbindungsstück - X-joint - X-образное соединение	□ BI	19170383	36977
Abschlussstopfen - End cap - Заглушка	□ BI	19170413	31402
Schienenadapter 3 Phasen plus Nullleiter - Adapter for 3-phase plus neutral track Адаптер для рельсы 3 фазы плюс нейтральный	■ NE	19130692	220V 38380
Schienenadapter 3 Phasen plus Nullleiter - Adapter for 3-phase plus neutral track Адаптер для рельсы 3 фазы плюс нейтральный	■ GR	19130691	220V 35460
Schienenadapter 3 Phasen plus Nullleiter - Adapter for 3-phase plus neutral track Адаптер для рельсы 3 фазы плюс нейтральный	□ BI	19130693	220V 36249
Bending-Tool - Bending tool - Клещи Bending		19135121	41144
Befestigungsklammer für die Decke - Bracket for ceiling fixture - Крепежная скоба потолочная	□ CR	19180121	34387
Befestigungsklammer an der Hohlkehle - Mounting kit - Крепежная скоба кабельная	□ CR	19180163	36196
Haken für Pendelleuchte - Hanger bracket for suspension track - Крюк для подвешного светильника	□ BI	19160111	35443
Rosette - Ceiling rose - круглый резной элемент	□ BI	19180303	37871
3 m Stahlkabel - 3 m steel wire - Стальной 3-метровый кабель	□ CR	19180345	37872

Listello LED – Strip mit Anschlussstecker

Strip - Led with connector

Strip - Led с соединителем

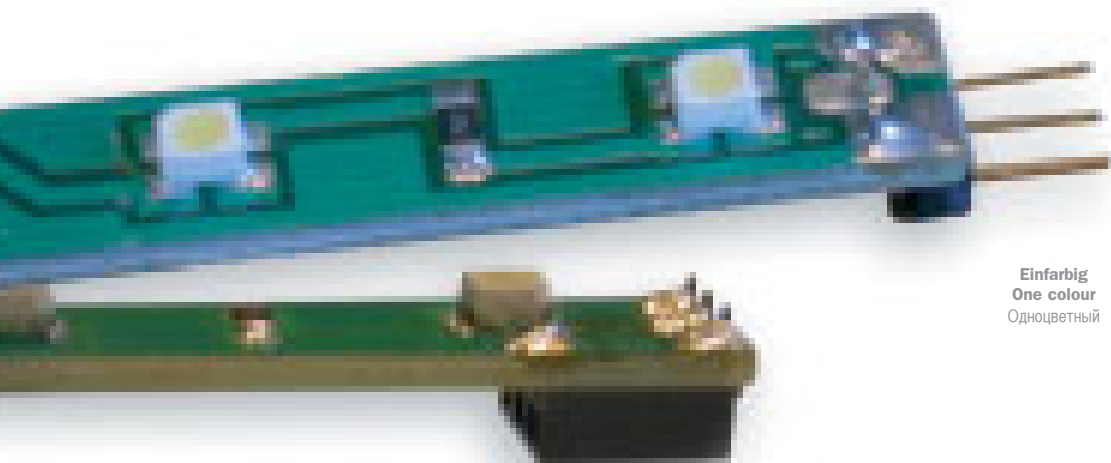

Einfarbig
One colour
Одноцветный



Besonderer LED-Anschluss
Detail LED connection
Особое соединение LED



Farbsteuerung
Colour control
Регулятор цвета



Verdrahtetes Kabel
Wired cable
Кабельный провод

Artikelnummer Code Код	Watt Watt Ватт	LED LED Led	V V V	Farbe Colour Цвет	Artikelnummer Code for ordering Код для заказа	Ced Ced Ced	CE
Listello	0.5	5 Led	24	□ Weiße - White - белый	OSM8/300/S5/B	47113	
	0.5	5 Led	24	■ Rote - Red - красный	OSM8/300/S5/R	58524	
	0.5	5 Led	24	■ Blaue - Blue - синий	OSM8/300/S5/BLU	58525	
	0.5	5 Led	24	■ Gelbe - Yellow - желтый	OSM8/300/S5/G	58526	
	0.5	5 Led	24	■ Grüne - Green - зеленый	OSM8/300/S5/V	58527	
	1.5	15 Led	24	□ Weiße - White - белый	OSM8/300/S15/B	47115	
	1.5	15 Led	24	■ Rote - Red - красный	OSM8/300/S15/R	58528	
	1.5	15 Led	24	■ Blaue - Blue - синий	OSM8/300/S15/BLU	58529	
	1.5	15 Led	24	■ Gelbe - Yellow - желтый	OSM8/300/S15/G	58530	
	1.5	15 Led	24	■ Grüne - Green - зеленый	OSM8/300/S15/V	58531	
	3	29 Led	24	□ Weiße - White - белый	OSM8/300/S29/B	47116	
	3	29 Led	24	■ Rote - Red - красный	OSM8/300/S29/R	58532	
	3	29 Led	24	■ Blaue - Blue - синий	OSM8/300/S29/BLU	58533	
	3	29 Led	24	■ Gelbe - Yellow - желтый	OSM8/300/S29/G	58534	
	3	29 Led	24	■ Grüne - Green - зеленый	OSM8/300/S29/V	58535	
	4.8	66 Led	24	■ Mehrfarbige Multicolour - разноцветный	527649.02	67213	

Produkteigenschaften Product Specifications

Данные изделия

Farbe - Colour - Цвет

Weiß, rot, grün, blau, gelb, mehrfarbig
White, red, green, blue, yellow, multicolour
белый, красный, зеленый, синий, желтый, разноцветный

Charakteristika Features

Характеристики

Version mit Anschlüssen für Reihenverbindungen LED-Strip,
Länge 300 mm Trafo und Zubehör exkl.
Model with connectors for connecting 300 mm LED strips in series.
Transformer and other accessories are not included
Вариант с соединителями для последовательного соединения "Led strip" длиной 300 мм
Трансформатор и аксессуары не включены

Zubehör Accessory

Аксессуары

Bestellnummer Code for ordering

Код для заказа

Ced Ced Ced

Elektronisches Netzteil	10W-24V	L10/24	44247
Electronic ballast - Электронный блок питания			
Elektronisches Netzteil	15W-24V	L15/24	47973
Electronic ballast - Электронный блок питания			
Elektronisches Netzteil	70W-24V	L70/24	45967
Electronic ballast - Электронный блок питания			
Elektronisches Netzteil	40W-24V	L40/24	47109
Electronic ballast - Электронный блок питания			
Farbsteuerung - Colour control - Регулятор цвета	505214.02		45128
Verbindungskabel - Connecting cable	506854.02		45129
Соединительный кабель			
Verbindungsstecker - Connector - Соединитель	505219.02		45130
Verdrahtetes Kabel für 45128 1 m		CCCIMT	46138
1 m of wired cable for 45128 - Кабельный провод для 45128 1 м			

Listello LED – Strip mit Verbindungskabel

Strip - LED with connecting cable

Strip - Led с соединительным кабелем

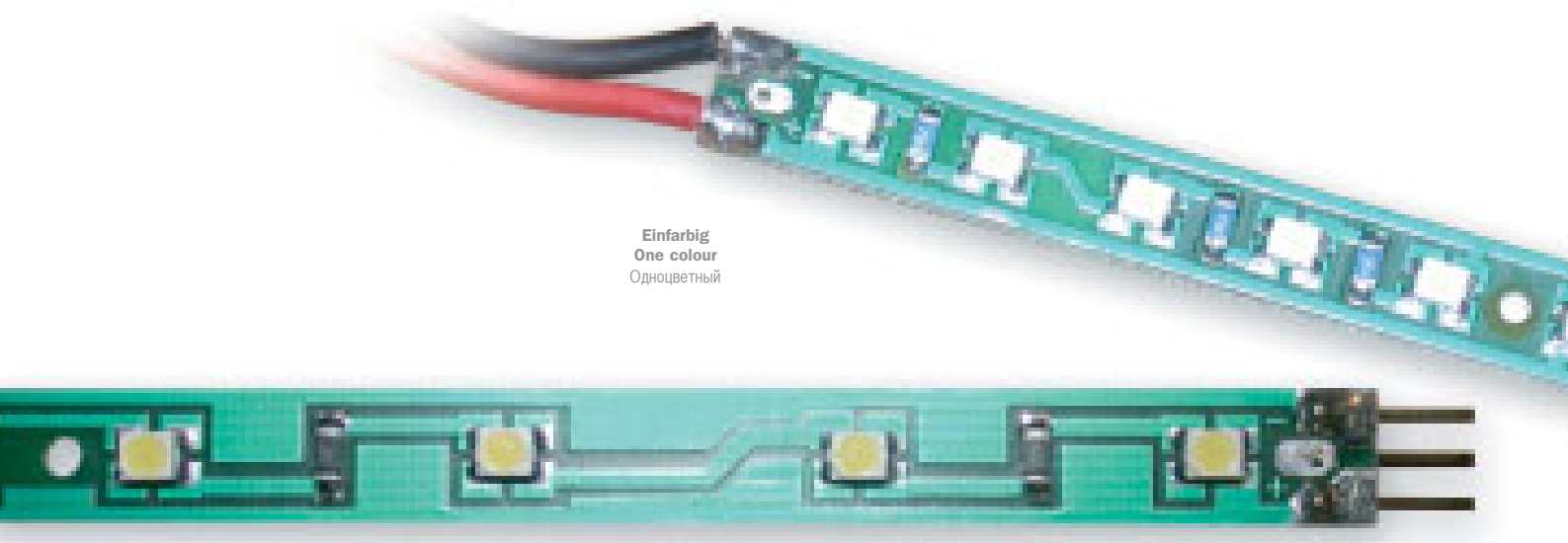

Einfarbig
One colour
Одноцветный

Artikelnummer Code Код	Watt Watt Ватт	LED LED Led	V V V	Farbe Colour Цвет	Artikelnummer Code for ordering Код для заказа	Ced Ced Ced	CE
Listello	0.5	5 Led	24	□ Weiße - White - белый	OS8/300/S5/B	47112	
	0.5	5 Led	24	■ Rote - Red - красный	OS8/300/S5/R	58536	
	0.5	5 Led	24	■ Blaue - Blue - синий	OS8/300/S5/BLU	58537	
	0.5	5 Led	24	■ Gelbe - Yellow - желтый	OS8/300/S5/G	58538	
	0.5	5 Led	24	■ Grüne - Green - зеленый	OS8/300/S5/V	58539	
	1.5	15 Led	24	□ Weiße - White - белый	OS8/300/S15/B	47114	
	1.5	15 Led	24	■ Rote - Red - красный	OS8/300/S15/R	58540	
	1.5	15 Led	24	■ Blaue - Blue - синий	OS8/300/S15/BLU	58542	
	1.5	15 Led	24	■ Gelbe - Yellow - желтый	OS8/300/S15/G	58543	
	1.5	15 Led	24	■ Grüne - Green - зеленый	OS8/300/S15/V	58544	
	3	29 Led	24	□ Weiße - White - белый	OS8/300/S29/B	47117	
	3	29 Led	24	■ Rote - Red - красный	OS8/300/S29/R	58545	
	3	29 Led	24	■ Blaue - Blue - синий	OS8/300/S29/BLU	58546	
	3	29 Led	24	■ Gelbe - Yellow - желтый	OS8/300/S29/G	58547	
	3	29 Led	24	■ Grüne - Green - зеленый	OS8/300/S29/V	58548	

Produkteigenschaften Product Specifications

Данные изделия

Farbe - Colour - Цвет

Weiß, rot, grün, blau, gelb
White, red, green, blue, yellow
белый, красный, зеленый, синий, желтый

Charakteristika Features

Характеристики

Version mit Anschlüssen für Reihenverbindungen LED-Strip,
Länge 300 mm Trafo und Zubehör exkl.

Model with connectors for connecting 300 mm LED strips in series.
Transformer and other accessories are not included

Вариант с соединителями для последовательного соединения "Led strip" длиной 300 мм
Трансформатор и аксессуары не включены

Zubehör Accessory

Аксессуар

Bestellnummer Code for ordering

Код для заказа

Ced Ced Ced

Elektronisches Netzteil	10W-24V	L10/24	44247
Electronic ballast - Электронный блок питания			
Elektronisches Netzteil	15W-24V	L15/24	47973
Electronic ballast - Электронный блок питания			
Elektronisches Netzteil	70W-24V	L70/24	45967
Electronic ballast - Электронный блок питания			
Elektronisches Netzteil	40W-24V	L40/24	47109
Electronic ballast - Электронный блок питания			

Tube LED IP67

LED-Illuminator, ideal für farbige Beleuchtungsdramaturgien mit der Möglichkeit der automatischen Farbänderung mittels eines Steuergeräts.

LED lighting fixture the ideal solution for creating coloured lighting effects, control power pack allows for automatic colour change.

Светильник с led, идеальный для цветных осветительных сценических постановок, с возможностью изменения цвета автоматически при помощи регулятора.

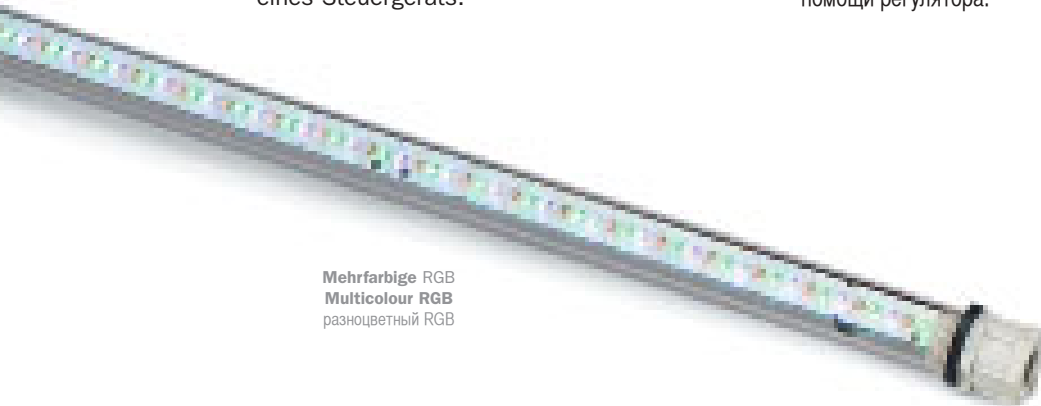

Mehrfarbige RGB
Multicolour RGB
разноцветный RGB

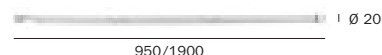

Artikelnummer Code Код	Länge Length Длина	Watt Watt Ватт	LED LED Led	Farbe Colour Цвет	Artikelnummer Code for ordering Код для заказа	Ced Ced Ced	IP54 CE □
TL96.BI	mm 950	17,28	198	□ Weiße - White - белый	TL96/BI	65060	
TL96.RO	mm 950	8,64	198	■ Rote - Red - красный	TL96/RO	65061	
TL96.BL	mm 950	17,28	198	■ Blaue - Blue - синий	TL96/BL	65063	
TL96.VE	mm 950	17,28	198	■ Grüne - Green - зеленый	TL96/VE	65062	
TL96.RGB	mm 950	17,4	198	■ Mehrfarbige - Multicolour - разноцветный	TL96/RGB	65064	
TL186.BI	mm 1900	34,56	396	□ Weiße - White - белый	TL186/BI	65066	
TL186.RO	mm 1900	17,28	396	■ Rote - Red - красный	TL186/RO	65068	
TL186.BL	mm 1900	34,56	396	■ Blaue - Blue - синий	TL186/BL	65067	
TL186.VE	mm 1900	34,56	396	■ Grüne - Green - зеленый	TL186/VE	65069	
TL186.RGB	mm 1900	28,8	396	■ Mehrfarbige - Multicolour - разноцветный	TL186/RGB	65065	

Produkteigenschaften Product Specifications

Данные изделия

Schlauch - Tube - Трубка	Ø 20 aus transparentem Polycarbonat, resistent gegen UV-Strahlen - Ø 20 clear polycarbonate treated for UV rays Ø 20 из прозрачного поликарбоната, обработанного для УФ лучей
Kabelverschraubung - Cable glands - Устройство для опрессовки кабеля	PG9
Verbindungen - Connections - соединения	Steckerverbindung mit Flat-Kabel WU-VB-KB 6x28-SW AVVG28 1,2A für Leitung Plug connection with flat cable WU-VB-KB 6x28-SW AVVG28 1.2 A for conductor вилочный с плоским кабелем WU-VB-KB 6x28-SW AVVG28 1,2A для проводника
LED-Streifen - LED strips - полосы led	300 mm 66 LED mit (COB) Chip-on board-Technologie Mindestlänge 350, max. 1900 verlängerbar 300 mm 66 LED with COB (chip-on-board) technology Minimum length 350, up to max 1900 by adding strips 300 mm 66 led с технологией (COB) "chip-on board" Длина мин. 350, макс. 1900 складываемая

Zubehör Accessory

	Bestellnummer Code for ordering Код для заказа	Ced Ced Ced
1 Platte zur Lichtsteuerung - Plate for light control - накладка для регулятора света	GAIAPLACCA	53851
2 6-polige Kabel 1 m - 6 pole cable 1 m - 6-полюсный кабель 1 м	506854.02	45129
3 Kabel mit Anschlussstecker 1 m - Cable with connector 1 m - кабель с соединителем 1 м	CCC1MT	46138*
4 Anschlussstecker mit Kabelverschraubung 110 mm - Connector w/cable gland 110 mm соединитель с устройством опрессовки кабеля 110 мм	TLC/11	67800
5 Farbsteuergerät - Colour control power pack - Регулятор цвета	GAIA/C/LED	44150
5 Steuerung mit Speicher zur Farbkontrolle - Colour control power pack with memory Регулятор с блоком памяти для регулировки цвета	505214.02	45128*
Trafo - Transformer - Трансформатор	10W/24V	L10/24
Trafo - Transformer - Трансформатор	20W/24V	L20/24
Trafo - Transformer - Трансформатор	40W/24V	L40/24
Trafo - Transformer - Трансформатор	70W/24V	L70/24
Trafo - Transformer - Трансформатор	70W/24V-IP67	528349

* zusammen zu bestellen - order together - заказывать вместе

Tube LED IP67

Светильник с led, идеальный для цветных осветительных сценочных постановок, с возможностью изменения цвета автоматически при помощи регулятора.

LED lighting fixture the ideal solution for creating coloured lighting effects, control power pack allows for automatic colour change.

LED-Illuminator, ideal für farbige Beleuchtungsdratur mit der Möglichkeit der automatischen Farbänderung mittels eines Steuergeräts.

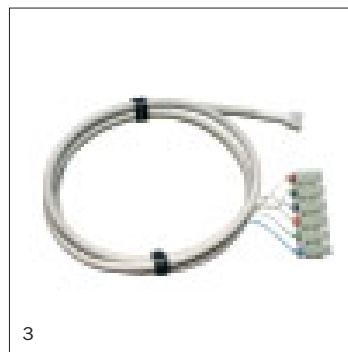
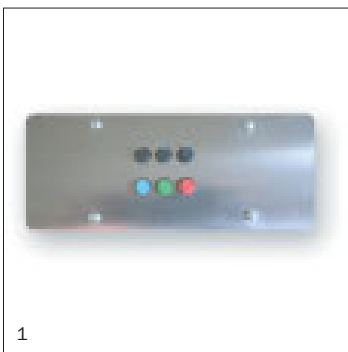

Listello Flex Mehrfarbige Multicolour разноцветный

LED-Illuminator, ideal für farbige Beleuchtungsdramaturgien mit der Möglichkeit der automatischen Farbänderung mittels eines Steuergeräts. Einfache Installation durch die mitgelieferte Klebefolie.

LED lighting fixture the ideal solution for creating coloured lighting effects, control power pack allows for automatic colour change. Easy to install thanks to the adhesive strip provided.

Светильник с led, идеальный для цветных осветительных сценических постановок, с возможностью изменения цвета автоматически при помощи регулятора. Простая установка, благодаря клейкой пленке в оснастке.

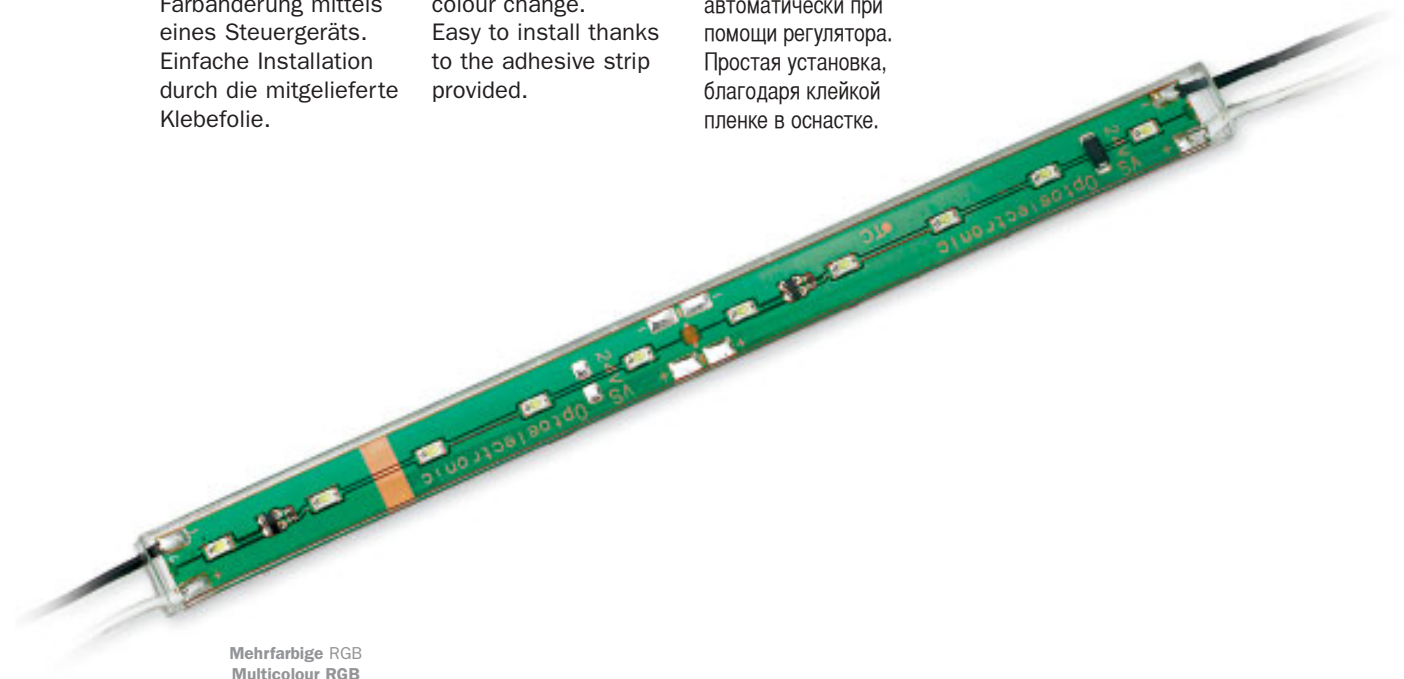

Mehrfarbige RGB
Multicolour RGB
разноцветный RGB

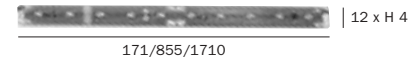

Artikelnummer Code Код	Länge Length Длина	Watt Watt Ватт	V V V	LED LED Led	Farbe Colour Цвет	Artikelnummer Code for ordering Код для заказа	Ced Ced Ced	IP67 CE
Listello Flex RGB	mm 171	2,5	24	10	RGB	529127	69563	
	mm 855	12,5	24	50	RGB	529128	69564	
	mm 1710	25	24	100	RGB	529129	69565	

Produkteigenschaften Product Specifications Данные изделия

Charakteristika - Features - Характеристики

Bewegliche Leiste mit Klebefolie, mit 4 Drähten auf beiden Seiten verdrahtet. Netzteil exkl.
Flexible strip with adhesive tape, wired with 4 wire on both sides. Ballast not included.
гибкая планка с клейкой пленкой, с кабелем из 4 проводов с обеих сторон. Блок питания не включен

Zubehör Accessory Аксессуар

	Bestellnummer Code for ordering Код для заказа	Ced Ced Ced
Steuerung mit Speicher zur Farbkontrolle - Colour control power pack with memory Регулятор с блоком памяти для регулировки цвета	505214.02	45128
Netzteil - Ballast - Блок питания	10W/24V L10/24	44247
Netzteil - Ballast - Блок питания	15W/24V L15/24	47973
Netzteil - Ballast - Блок питания	40W/24V L40/24	47109
Netzteil - Ballast - Блок питания	70W/24V L70/24	45967

Listello Flex einfarbig one colour Одноцветный

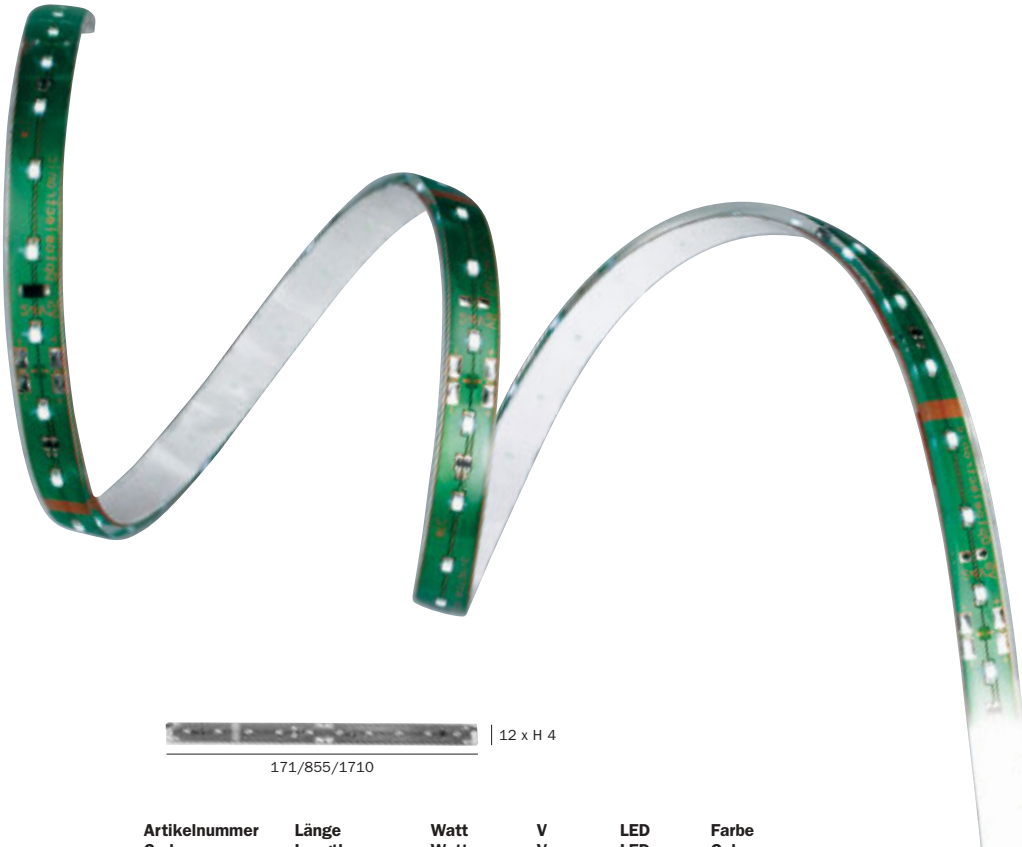

LED-Illuminator, ideal für farbige Beleuchtungs-dramaturgien. Einfache Installation durch die mitgelieferte Klebefolie.

Ideal solution for creating coloured lighting effects. Easy to install thanks to the adhesive strip provided.

Светильник с led, идеальный для цветных световых сценических постановок. Простая установка, благодаря клейкой пленке в оснастке.

Artikelnummer Code Код	Länge Length Длина	Watt Watt Ватт	V V V	LED LED Led	Farbe Colour Цвет	Artikelnummer Code for ordering Код для заказа	Ced Ced Ced	IP67 CE
Listello Flex	mm 171	0,6	24	9	■ Rote - Red - красный	529130	69567	
	mm 855	2,7	24	45	■ Rote - Red - красный	529131	69568	
	mm 1710	5,3	24	90	■ Rote - Red - красный	529132	69569	
	mm 171	1,1	24	10	■ Grüne - Green - зеленый	529137	69570	
	mm 855	5,3	24	50	■ Grüne - Green - зеленый	529138	69571	
	mm 1710	10,6	24	100	■ Grüne - Green - зеленый	529139	69572	
	mm 171	1,1	24	10	■ Blaue - Blue - синий	529133	69573	
	mm 855	5,3	24	50	■ Blaue - Blue - синий	529135	69574	
	mm 1710	10,6	24	100	■ Blaue - Blue - синий	529136	69575	
	mm 171	0,6	24	9	■ Gelbe - Yellow - желтый	529140	69576	
	mm 855	2,7	24	45	■ Gelbe - Yellow - желтый	529141	69577	
	mm 1710	5,3	24	90	■ Gelbe - Yellow - желтыйallo	529142	69578	
	mm 171	1,1	24	10	<input type="checkbox"/> Weiße - White - белый 5000K	529143	69579	
	mm 855	5,3	24	50	<input type="checkbox"/> Weiße - White - белый 5000K	529144	69580	
	mm 1710	10,6	24	100	<input type="checkbox"/> Weiße - White - белый 5000K	529145	69581	
	mm 171	1,1	24	10	<input type="checkbox"/> Weiße - White - белый 2800K	530158	69582	
	mm 855	5,3	24	50	<input type="checkbox"/> Weiße - White - белый 2800K	530159	69583	
	mm 1710	10,6	24	100	<input type="checkbox"/> Weiße - White - белый 2800K	530160	69584	

Produkteigenschaften Product Specifications

Данные изделия

Charakteristika - Features - Характеристики

Bewegliche Leiste mit Klebefolie, mit 2 Drähten auf beiden Seiten verdrahtet. Netzteil exkl.
Flexible strip with adhesive tape, wired with 2 wire on both sides. Ballast not included.
гибкая планка с клейкой пленкой, с кабелем из 2 проводов с обеих сторон. Блок питания не включен

Zubehör Accessory Аксессуар

		Bestellnummer Code for ordering Код для заказа	Ced Ced Ced
Netzteil - Ballast - Блок питания	10W/24V	L10/24	44247
Netzteil - Ballast - Блок питания	15W/24V	L15/24	47973
Netzteil - Ballast - Блок питания	40W/24V	L40/24	47109
Netzteil - Ballast - Блок питания	70W/24V	L70/24	45967
Klemmleiste Klasse II - Terminal board class II - Зажимная коробка класса II		HE251	62560

Piccolina 8-16-24-28

T4-Technologie mit elektronischem Netzteil in nur 2 cm Größe, ohne Flackern.

T4 technology complete with electronic ballast in just 2 cm no flickering.

Технология Т4 в комплекте с электронным блоком питания всего лишь на 2 см при отсутствии мигания.

Hohe Lichtleistung,
lange Lebensdauer
10.000 Stunden

High luminous
efficiency lasts up to
10.000 hours

Высокая светоотдача,
продолжительный срок
службы 10.000 часов

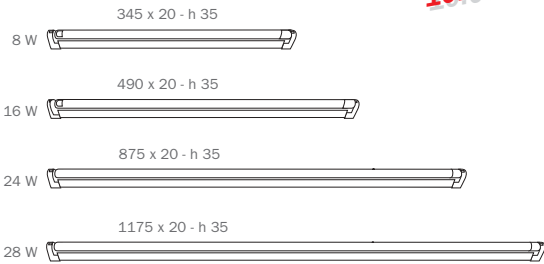

Artikelnummer Code Код	Glühlampe Bulb Лампочка	Stromversorgung Wattage Электрификация	Anschluss Fitting Крепление	Farbe Colour Цвет	Bestellnummer Code for ordering Код для заказа	Ced Ced Ced
Piccolina 8	T4 ← i.	1x8W 230V	G5	<input type="checkbox"/> BI	P8/830	44514
Piccolina 16	T4 ← i.	1x16W 230V	G5	<input type="checkbox"/> BI	P16/830	44515
Piccolina 24	T4 ← i.	1x24W 230V	G5	<input type="checkbox"/> BI	P24/830	44516
Piccolina 28	T4 ← i.	1x28W 230V	G5	<input type="checkbox"/> BI	P28/830	64226

Zubehör Accessory Аксессуар	Bestellnummer Code for ordering Код для заказа	Ced Ced Ced
Verbindung mit Schrauben - Screw fitting - Винтовое соединение	R/V	61752
Bewegliche Verbindung - Flexible fitting - Гибкое соединение <input type="checkbox"/> Weiße - White - белый	RF/BIA	45569

Produkteigenschaften Product Specifications Данные изделия

Farbe - Colour - Цвет

Körper - Body - Корпус

Schirm - Louvre - Экран

Netzteil - Ballast - Блок питания

Charakteristika - Features - Характеристики

Weiße - White - белый

Aluminium mit Schalter - Aluminium provided with switch
Алюминий в комплекте с выключателем

Opal mattiert gegen Blendung - Opal safety anti-dazzle - Защитное опаловое антислепящее

Elektronisch 230V - 50Hz, eingebaut, nicht zu dimmen
Incorporated electronic 230V-50Hz cannot be dimmed
Электронный 230 В - 50 Гц встроенный без регулировки освещенности

Schirm, starre Verbindung und Versorgungskabel inklusive
Einschließlich Leuchte mit 830K Farbtemperatur
Farbige Leuchten sind separat zu bestellen **Max 10 Stk. pro Reihenanschluss**

Louvre, rigid fitting and power supply cable included
Bulb 830K tone included Coloured bulbs to be ordered separately
Max 10 per connection in series

Экран, жесткое соединение и кабель питания включены
Лампа тональность 830K включена Цветные лампы для заказа отдельно
Макс. 10 шт. для соединения на линии



Versorgungskabel
Power supply cable
кабель питания



Verbindung mit Schrauben
Screw fitting
Винтовое соединение



Befestigungsfeder
Clip fixture
крепежная пружина



Anschlussstecker
Connector
Соединитель



Flex. Verbindung RF/BIA
Flex fitting RF/BIA
гибкое соединение RF/BIA



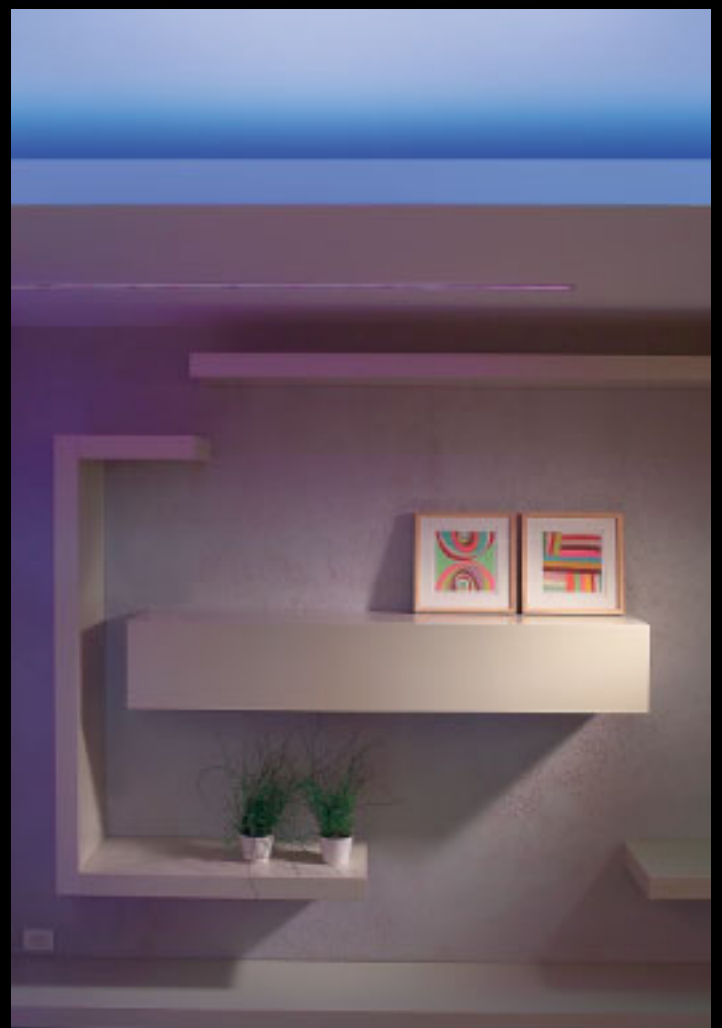
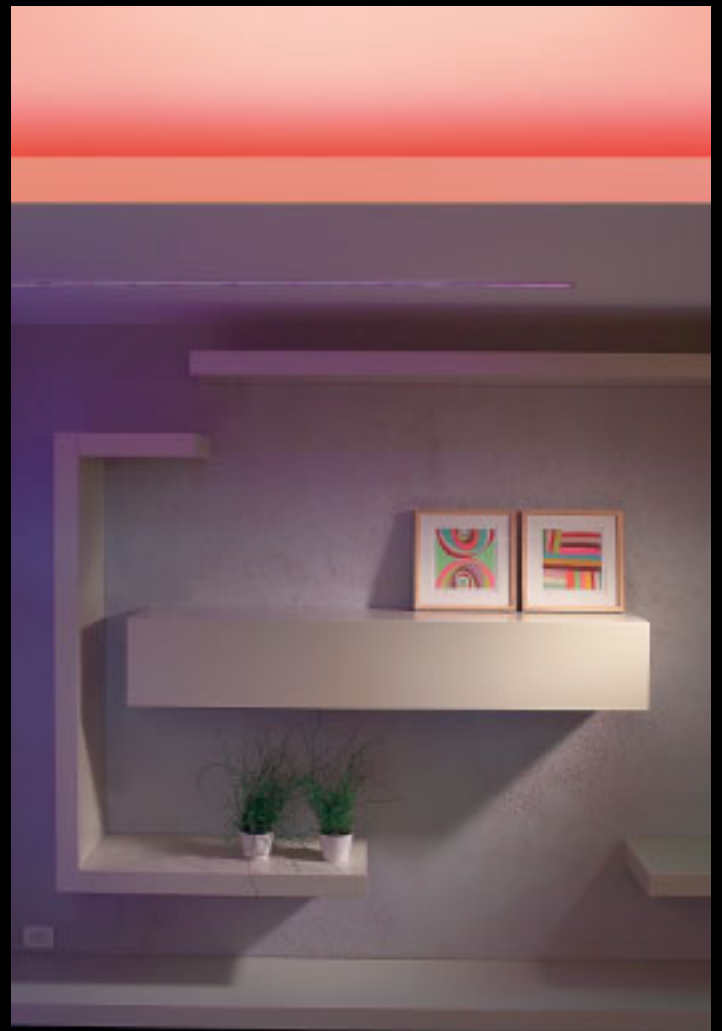

Tiller

Elektronische T8 Leiste aus Aluminium, geeignet für die Montage von architektonischen Elementen im Mauerwerk und Möbeln, wo Kompaktheit, Leichtigkeit, mit absolutem Wegfallen des Flackerns.

T8 aluminium electronic strip lighting ideal for mounting to walls and furniture which require compact, lightweight and efficient lighting without unpleasant flickering.

Электронная планка T8 алюминиевая, подходит для сборки архитектурных элементов из каменной кладки и передвижных, где требуется компактность, легкость, световая и оперативная надежность, с абсолютным устранением светового мигания.



Artikelnummer Code Код	Abmessungen Size Размеры	Glühlampe Bulb Лампочка	Stromversorgung Wattage Электрификация	Farbe Colour Цвет	Bestellnummer Code for ordering Код для заказа	Ced Ced Ced	IP20 CE
Tiller	470 x 35 - h 50	G13 n.i.	1x15W/230V	■ AL	SL15HPZ	62712	
	620 x 35 - h 50	G13 n.i.	1x18W/230V	■ AL	SL18HPZ	62714	
	930 x 35 - h 50	G13 n.i.	1x30W/230V	■ AL	SL30HPZ	62715	
	1230 x 35 - h 50	G13 n.i.	1x36W/230V	■ AL	SL36HPZ	62717	
	1530 x 35 - h 50	G13 n.i.	1x58W/230V	■ AL	SL58HPZ	62718	

Produkteigenschaften Product Specifications

Данные изделия

Körper - Body - Корпус	Aluminium-Strangpressteil - Drawn aluminium Тянутый из алюминия
Netzteil - Ballast - Блок питания	Elektronisch 230V – 50Hz Electronic 230V - 50Hz Электронный 230В - 50Гц

Ersatzteile Spare parts ЗАПЧАСТИ

Bestellnummer
Code for ordering
Код для заказа

Ced
Ced
Ced

Elektronischer Starter Electronic gear - электронный реактор	15W	SL15HP	64967
Elektronischer Starter Electronic gear - электронный реактор	18W	SL18HP	64968
Elektronischer Starter Electronic gear - электронный реактор	30W	SL30HP	64969
Elektronischer Starter Electronic gear - электронный реактор	36W	SL36HP	64970
Elektronischer Starter Electronic gear - электронный реактор	58W	SL58HP	64971

Tiller dimmbar dimmerable регулируемой освещенности

Электронная планка T8
алюминиевая с
регулятором
освещенности, подходит
для сборки
архитектурных
элементов из каменной
кладки и передвижных,
где требуется
компактность, легкость,
надежность и
регулировка количества
света, с абсолютным
устранением светового
мигания.

T5 aluminium
dimmerable electronic
strip lighting ideal for
mounting to walls and
furniture which require
compact, lightweight,
efficient lighting with
light emission control
without unpleasant
flickering.

Elektronische
dimmbare T8 Leiste
aus Aluminium,
geeignet für die
Montage von
architektonischen
Elementen im
Mauerwerk und
Möbeln, wo
Kompaktheit,
Leichtigkeit, mit
absolutem Wegfallen
des Flackerns.



Artikelnummer Code Код	Abmessungen Size Размеры	Glühlampe Bulb Лампочка	Stromversorgung Wattage Электрификация	Farbe Colour Цвет	Bestellnummer Code for ordering Код для заказа	Ced Ced Ced	IP20 CE F
Tiller	58 x 35 - h 50	G5 ← n.i.	14/24W 230V	■ AL	SL14/24DIM	69382	
	1152 x 35 - h 50	G5 ← n.i.	28/54W 230V	■ AL	SL28/54DIM	69383	
	1452 x 35 - h 50	G5 ← n.i.	35/49/80W 230V	■ AL	SL35/80DIM	69384	

Produkteigenschaften

Product Specifications

Данные изделия

Körper - Body - Корпус	Aluminium-Strangpressteil - Drawn aluminium Тянутый из алюминия
Netzteil - Ballast - Блок питания	Elektronisch 230V - 50Hz dimmbar 1-100 Electronic 230V - 50Hz dimmerable 1-100 Электронный 230В - 50Гц с регулировкой освещенности 1-100

Zubehör Accessory

	Bestellnummer Code for ordering Код для заказа	Ced Ced Ced
Grüne 24W Glühluchte - 24W green bulb - Лампа 24 Вт зеленая	LT5/24/V	69652
Rote 24W Glühluchte - 24W red bulb - Лампа 24 Вт красная	LT5/24/R	69650
Blaue 24W Glühluchte - 24W blue bulb - Лампа 24 Вт синяя	LT5/24/B	69651
Grüne 54W Glühluchte - 54W green bulb - Лампа 54 Вт зеленая	LT5/54/V	69655
Rote 54W Glühluchte - 54W red bulb - Лампа 54 Вт красная	LT5/54/R	69653
Blaue 54W Glühluchte - 54W blue bulb - Лампа 54 Вт синяя	LT5/54/B	69654
Dimmbarer Starter - Dimmerable electronic gear - Реактор с регулировкой освещенности	1x14/24W 230V	69616
Dimmbarer Starter - Dimmerable electronic gear - Реактор с регулировкой освещенности	2x14/24W 230V	69617
Dimmbarer Starter - Dimmerable electronic gear - Реактор с регулировкой освещенности	1x21/39W 230V	69615
Dimmbarer Starter - Dimmerable electronic gear - Реактор с регулировкой освещенности	2x21/39W 230V	69618
Dimmbarer Starter - Dimmerable electronic gear - Реактор с регулировкой освещенности	1x28/54W 230V	69614
Dimmbarer Starter - Dimmerable electronic gear - Реактор с регулировкой освещенности	2x28/54W 230V	69619
Dimmbarer Starter - Dimmerable electronic gear - Реактор с регулировкой освещенности	1x35/49/80W 230V	68547
Dimmbarer Starter - Dimmerable electronic gear - Реактор с регулировкой освещенности	2x35/49W 230V	69620
Dimmer 1-10V - Диммер	172778	69718
Bedienknopf/Platte - Knob/plate - Ручка/накладка	172775	69719

Dimmbare Lichtsteuerung mit Farbwechsel

Dimmerable light control with fading colours

Регулятор света с регулировкой освещенности с рассеиванием цвета

Ermöglicht die Steuerung des Lichts durch eine leicht zu bedienende Fernsteuerung, Sie können unterschiedliche Lichtszenarien erzeugen und diese speichern, die Sequenz der Farben variieren, die Farbtemperatur regulieren und zudem die Veränderungen des Tageslichts simulieren. In kleinen Abmessungen und zur einfachen Installation, erlaubt Ihnen die Realisierung von beleuchteten Wänden, Decken, Durchgängen überall dort, wo der dimmbare Tiller einsetzbar ist, wobei eine (RGB) Farbüberblendung erzielt wird oder der benötigte Lichtton erzeugt wird.

An easy to use remote control allows you to create various lighting effects which can be memorised, change colour sequence, adjust colour temperature to personal requirements and simulate light intensity of daylight. Compact design and easy to install, allows you to create wall, ceiling and cove lighting effects wherever it is possible to install Tiller dimmerable with colour fading (RGB) or you can create the light tone you prefer.

Позволяет регулировать свет при помощи легко управляемого дистанционного пульта, вы можете создавать различные цветовые гаммы и вводить их в память, изменять последовательность цветов, регулировать цветовое тепло по своему усмотрению, а также симулировать изменение дневного цвета. Малых размеров и простой установки, позволяет осуществлять освещение стен, потолков, световых туннелей, везде где можно устанавливать Tiller с регулировкой освещенности, получая рассеивание цветов (RGB) или же создавать необходимую тональность света.



Artikelnummer Code Код	Beschreibung Description описание	Abmessungen Size Размеры	Bestellnummer Code for ordering Код для заказа	Ced Ced Ced
1 Dali Easy	Kontrolleinheit - Control unit - блок управления	189x30x21 mm	DALIEASY/230	69771
2 Dali Easy IR	Empfänger - Receiver - принимающее устройство	35x21x16 mm	DALIEASYIR	69772
3 Dali Easy RMC	Fernbedienung - remote control дистанционный пульт управления	120x57x26 mm	DALIEASYRMC	69773

Produkteigenschaften Product Specifications

Данные изделия

Versorgung - Power supply - Блок питания

220V

Tiller

Maximal 16 dimmbare Tiller je Kanal (4x16)
Max 16 dimmerable Tiller for each channel (4x16)
Макс 16 tiller с регулировкой освещенности для каждого канала (4x16)

IP20 CE

Dimmbarer Automatiksensor

Motion and light sensor automatic dimmer control

Датчик автоматический с регулировкой освещенности

Lichtsensor, der die Steuerung und die Regulierung der Beleuchtung, abhängig vom Tageslicht und der Gegenwart der Personen ermöglicht. Sie haben die Möglichkeit, die von Ihnen benötigte Lichtmenge durch einen einfachen Knopfdruck zu speichern, außerdem bemerkt der Sensor Ihre Anwesenheit und schaltet das Licht ein. In Ihrer Abwesenheit schaltet er das Licht nach 15 min aus, dazu regelt er die Beleuchtung in Abhängigkeit des in Ihr Zimmer einfallenden Tageslichts.



This light sensor controls and adjusts light depending on the amount of natural daylight and if there are people in the room. This system allows you to memorise the amount of required light utilising a simple pushbutton. As it is also a motion sensor when you are in the room the light comes on and then goes out after 15 minutes after you have left the room. It also adjusts light intensity depending on the amount of natural daylight.

Световой датчик, позволяющий регулировать освещение, зависящее от дневного света и присутствия людей. Возможность ввести в память требуемое количество света простой кнопкой, определяет присутствие людей, загораясь, и потухает при отсутствии людей через 15 минут, дает количество освещения в зависимости от количества попадающего в комнату дневного света.

Artikelnummer Code Код	Beschreibung Description описание	Abmessungen Size Размеры	Bestellnummer Code for ordering Код для заказа	Ced Ced Ced	IP20 CE □
Dali Touch	Sensor dimmb./Fühler - Dim/motion sensor датчик/детектор	63x29x21 mm	TDLSPDLI	69797	

Produkteigenschaften Product Specifications Данные изделия

Versorgung - Power supply - Блок питания	220V
Tiller	Maximal 4 dimmbare Tiller Max 4 dimmerable tiller Макс. 4 tiller с регулировкой освещения

Gaia

Gerät mit begehbarer Einbau-LED für Fußböden und Gärten. Geeignet für Wege/Lichteffekte mit der Möglichkeit der automatischen Farbänderung für Lichtdramaturgien. LED mit weißem, mehrfarbigem und wechselndem Licht durch das Steuergerät.

Walkover LED light fixture for flooring and gardens. Ideal for walkways with automatic colour change creating lighting effects. Fixed white or fixed multicolour LED, control power pack for fade-in / fade-out effect.

Прибор с встраиваемым led, на который можно наступать, для полов и садов. Подходит для дорожек/световых эффектов с возможностью изменения цвета автоматически для цветowych постановок. Led белого немигающего цвета или немигающий разноцветный и рассеивающийся при помощи регулятора.

Einziges untereinander austauschbare, flächenbündige Einbauleuchte

The only interchangeable flush mounted recessed fixture

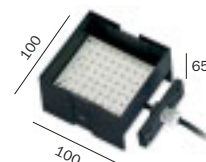

Единственный взаимозаменяемый блок по стенке

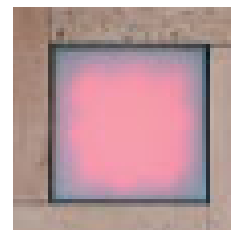
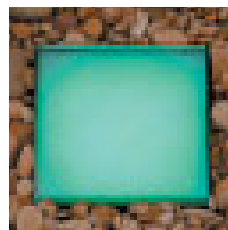

Artikelnummer Code Код	V V V	Watt Watt Ватт	Leuchtenfarbe Light colour Размеры	Farbe Colour Цвет	Bestellnummer Code for ordering Код для заказа	Ced Ced Ced	IP67 CE □ ▽
Gaia	24V	2	□ Led Weiße - White - белый 25	■ □ NE/BI	GAIA/25/B	43715	
	24V	2	■ Led Rote - Red - красный 25	■ □ NE/BI	GAIA/25/R	43775	
	24V	2	■ Led Blaue - Blue - синий 25	■ □ NE/BI	GAIA/25/BLU	43772	
	24V	2	■ Led Grüne - Green - зеленый 25	■ □ NE/BI	GAIA/25/V	43773	
	24V	2	■ Led Gelbe - Yellow - желтый 25	■ □ NE/BI	GAIA/25/G	43774	
	24V	4	■ Led Mehrfarbige - Multicolour - разноцветный 64	■ □ NE/BI	GAIA/64/M	43648	
	24V	4	■ Led Mehrfarbige - Multicolour - разноцветный 64	■ □ NE/BI	GAIA/64/G	61770	
	220V		■ Led Mehrfarbige - Multicolour - разноцветный 64	Satiniertes Glas - Satin finish glass Сатинированное стекло	GAIAESPTD	47381	
	220V		■ Led Mehrfarbige - Multicolour - разноцветный 64	Deutscher Aussteller - Point of sale Germany Экспозитор Германия	GAIAESPUK	47382	
	220V		■ Led Mehrfarbige - Multicolour - разноцветный 64	Englischer Aussteller - Point of sale UK Английский экспозитор	GAIAESPIT	47380	
	220V		■ Led Mehrfarbige - Multicolour - разноцветный 64	Italianischer Aussteller - Point of sale Italy Итальянский экспозитор			

Auf Anfrage auch die einfarbigen mit satiniertem Glas.
Upon request single colour LED can be supplied with satin finish glass.
По заказу могут поставляться одноцветными с сатинированным стеклом.

Produkteigenschaften Product Specifications Данные изделия

Farbe - Colour - Цвет
Körper - Body - Корпус
Schirm - Louvre - Экран

Charakteristika - Features - Характеристики

Schwarz - Black - черный
ABS-Spritzguss - Injection moulded ABS - ABS штампованный впрыском
Diffusor aus Glas oder Polycarbonat, unzerbrechlich, dauerhaft und begehbar
Glass or polycarbonate diffuser, shockproof, non-deforming and walkover
Рассеивающий экран стеклянный или из поликарбоната, неيبьющийся, неискжаемый и на который можно наступать.
Gehäuse für die Elektroverbindung mit Klemmleiste, Silikondichtung, dichte Klappe mit PG7 Kabelverschraubung, Edelstahlsschrauben. Hohe Lichtleistung: > 80% Farbtemperatur: >6000K (weiß) Einbau: 110x110x65
The junction box with terminal board, silicon seal, access with PG7 cable gland stainless steel screws.
High luminous efficiency:>80% Colour temperature: >6000K (white) Recessed: 110x110x65
Коробка для электрических соединений с зажимной коробкой, силиконовой прокладкой, герметичной дверцей с устройством опрессовки кабеля PG7, винтами из нержавеющей стали. Высокая световая отдача: > 80% Температуры цвета: > 6000K (белый) Встраиваемый блок: 110x110x65

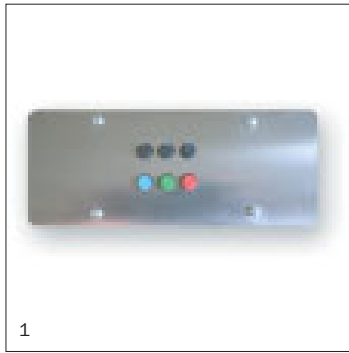

1



2



3



4



5

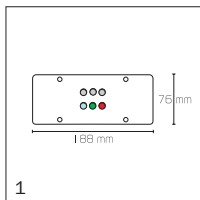

1

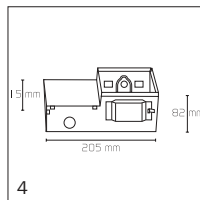

4

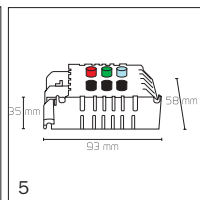

5

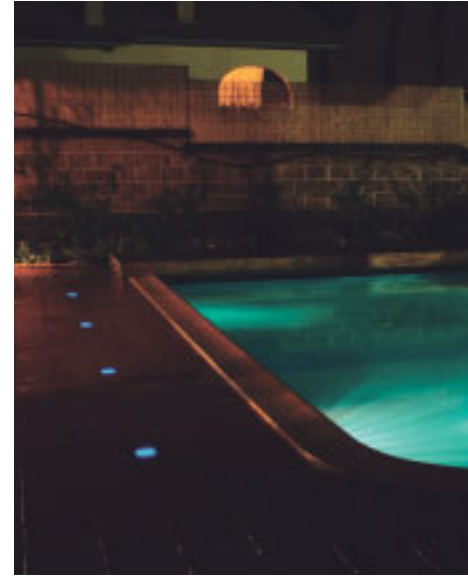

Zubehör
Accessory
Аксессуары

Bestellnummer
Code for ordering
Код для заказа

Ced
Ced
Ced

1	Platte zur Lichtsteuerung - Plate for light control - накладка для регулятора света	GAIAPLACCA	53851	
2	6-polige Kabel 0,35 mehrfarbig 25 m - 6 pole 0.35 cable multicolour 25 m 6-полюсный кабель 0,35 разноцветный 25 м	C6x0.35	46128	
3	Kabel mit Anschlussstecker 1 m - Cable with connector 1 m кабель с соединителем 1 м	CCCIMT	46138*	
4	Einbauverschaltung - Mounting box for recess - опалубка для встраивания	GAIA/CASS	45964	
4	Stahl-Verschaltung zum Einbau der Becken Stainless steel mounting box for fountains - опалубка ИЗ НЕРЖАВЕЮЩЕЙ СТАЛИ для встраивания емкостей	GAIA/CASS/I	46353	
5	Farbsteuergerät - Colour control power pack - Регулятор цвета	GAIA/C/LED	44150	
5	Steuerung mit Speicher zur Farbkontrolle - Colour control power pack with memory Регулятор с блоком памяти для регулировки цвета	505214.02	45128*	
	Trafo - Transformer - Трансформатор	10W/24V	L10/24	45139
	Trafo - Transformer - Трансформатор	20W/24V	L20/24	44243
	Trafo - Transformer - Трансформатор	40W/24V	L40/24	47109
	Trafo - Transformer - Трансформатор	70W/24V	L70/24	45967
	Netzteil - Ballast - Блок питания	70W-IP67	528349	69394

* zusammen zu bestellen - order together - заказывать вместе



Ceiling Led

последнее поколение led высокой мощности, малые размеры на 2 Вт мощности позволяют установку в любом месте и блестяще сочетает низкое потребление и долгий срок службы до 50.000 часов.

Latest generation high-power LED, compact design with 2 Watt power can be installed in any location combining cost effective running and long-life up to 50,000 hours.

Neuste Hochleistungs-LED-Generation und die reduzierten Abmessungen mit 2 Watt Leistung erlauben die Installation in jeglicher Umgebung und vereint brillant den niedrigen Verbrauch mit der lange Lebensdauer bis zu 50.000 Stunden.



Ø 24 mm

26

47

Artikelnummer Code Код	Glühlampe Bulb Лампочка	M. Ampere M. Amp М. Ампер	Farbe Colour Цвет	Bestellnummer Code for ordering Код для заказа	Ced Ced Ced	IP20 CE □ M III
Ceiling Led	LED 2 Watt i.	500	□ BI	24001031	68735	
	LED 2 Watt i.	500	■ BL	24001064	68738	

Produkteigenschaften Product Specifications Данные изделия

Körper - Body - Корпус Polycarbonat - Polycarbonate - Поликарбонат

Zubehör Accessory Аксессуар

Netzteil - Ballast - Блок питания
12W 500MA 230V

Bestellnummer Code for ordering Код для заказа

PTDCC/10/500/B

Ced Ced Ced

68821

Installation:

Bis zu einem Maximum von 6 Geräten zu je 2 Watt, bei einer Maximaldistanz von 28 Metern mit einem einzigen Netzteil zu verbinden.

Installation:

Up to 6 2W fixtures can be connected together by a single ballast at a maximum distance of 28 m.

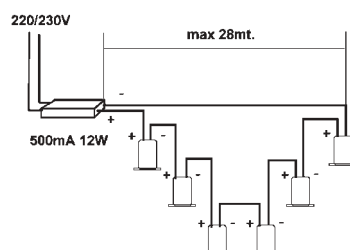

Установка

Максимум до 6 приборов по 2 Вт каждый, соединяющиеся на максимальном расстоянии в 28 метров с одним блоком питания.

Led Sub Einbau recessed fixture встраиваемый

Begehbares Einbaugerät IP67. Konstruiert und entwickelt für die Beleuchtung von Wannen und Schwimmbädern durch LEDs mit niedrigem Verbrauch. Ihr langer Lebenszyklus, 60.000 Stunden, erlaubt eine stark verminderte Wartung.

Walkover recessed fixture with IP67 rating. Manufactured and designed for illuminating swimming pools and fountains utilising energy saving LED. This fixture has a life of up to 60,000 hours making it a low maintenance lighting product.

Прибор встраиваемый, на который можно наступать, IP67. Разработанный и изготовленный для освещения емкостей и бассейнов при помощи Led очень низкого потребления. Долгий срок службы в 60.000 часов позволяет минимальный уход.



Ø 48 - h 80



Ø 60

Artikelnummer Code Код	Watt Watt Ватт	Volt Volt Вольт	Fassung Bulb holder Крепление	Farbe Colour Цвет	Bestellnummer Code for ordering Код для заказа	Ced Ced Ced	IP67 CE □
Led Sub	0.5	12	6 Weiße LEDs 6 white LEDs 6 Led белые	□ AC	LS.6.12/BI	62927	

Produkteigenschaften Product Specifications

Данные изделия

Schirm - Louvre - Экран	Gehärtetes Glas - Toughened glass - закаленное стекло
Rahmen - Bezel - Рамка	Edelstahl - Stainless steel - Нержавеющая сталь
Charakteristika - Features - Характеристики	Verschalung für das Mauerwerk in der Lieferung Supplied with mounting box for recess fixture - Опалубка для встраивания в стену в оснастке

Zubehör Accessory Аксессуар	Bestellnummer Code for ordering Код для заказа	Ced Ced Ced
Netzteil - Ballast - Блок питания	10W 12V	LED/10/12
Netzteil - Ballast - Блок питания	70W-IP67	528349
		62827
		69394

Led Wegbeleuchtung Walkway

Прибор с led для освещения препятствий, путей, ступенек, ночных светильников и пр. Среди его характеристик выделяется долгий срок службы около 60.000 часов, следовательно, практически с нулевыми уходом и расходами.

This LED fixture is designed for lighting obstacles, walkways, gardens, night lighting etc. One of the important features of this lighting fixture are the LEDs with a life of up to 60,000 hours making it practically a cost free maintenance product.

LED-Gerät, um Hindernisse, Wege, Stufen, nächtliche Signalleuchten zu kennzeichnen, etc. Zu den Charakteristika zählt die lange Lebensdauer der LEDs, ca. 60.000 Stunden, wodurch die Wartungskosten gleich gegen Null gehen.

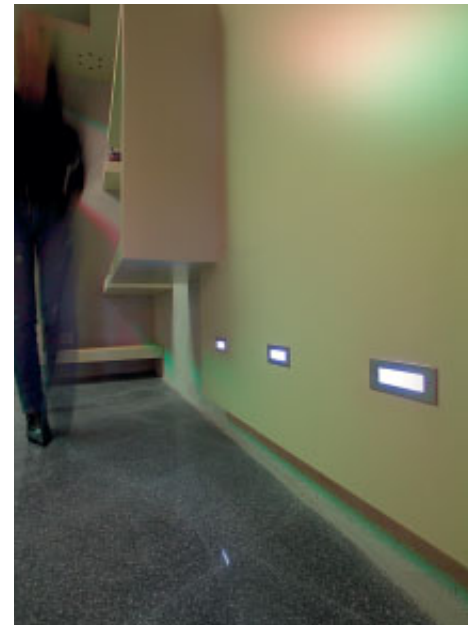

Artikelnummer Code Код	Watt Watt Ватт	Volt Volt Вольт	Fassung Bulb holder Крепление	Farbe Colour Цвет	Bestellnummer Code for ordering Код для заказа	Ced Ced Ced	IP65 CE □
Led 9/12	0.7	12	9 Weiße LEDs 9 white LEDs 9 Led белые	<input type="checkbox"/> AC	LD9/12	61972	
Led 12/12	0.9	12	12 Weiße LEDs 12 white LEDs 12 Led белые	<input type="checkbox"/> AC	LD12/12	61971	

Produkteigenschaften Product Specifications Данные изделия

Schirm - Louvre - Экран	Gehärtetes Glas - Toughened glass - закаленное стекло
Rahmen - Bezel - Рамка	Edelstahl - Stainless steel - Нержавеющая сталь
Charakteristika - Features - Характеристики	Verschalung für das Mauerwerk in der Lieferung Supplied with mounting box for recess fixture - Опалубка для встраивания в стену в опалубке

Zubehör Accessory Аксессуар	Bestellnummer Code for ordering Код для заказа	Ced Ced Ced
Netzteil - Ballast - Блок питания	10W 12V	LED/10/12 62827

Led

LED-Gerät, um Hindernisse, Wege, Stufen, nächtliche Signalleuchten zu kennzeichnen, etc. Zu den Charakteristika zählt die lange Lebensdauer der LEDs, ca. 60.000 Stunden, wodurch die Wartungskosten gleich gegen Null gehen.

This LED fixture is designed for lighting obstacles, walkways, gardens, night lighting etc. One of the important features of this lighting fixture are the LEDs with a life of up to 60,000 hours making it practically a cost free maintenance product.

Прибор встраиваемый, на который можно наступать, IP67, задуман и разработан для освещения дорожек во влажных местах, таких как бассейны и емкости. При помощи led очень низкого потребления, позволяет включение H24. Срок службы 60.000 часов.

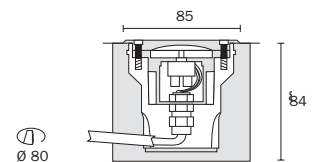

Artikelnummer Code Код	Watt Watt Ватт	Volt Volt Вольт	LED LED LED	Farbe Colour Цвет	Bestellnummer Code for ordering Код для заказа	Ced Ced Ced
Led	1,5	24	9 Weiße - White - белый	□ CR	1543140	40826



Produkteigenschaften

Product Specifications

Данные изделия

Materialien - Materials - Материалы

Diffusorschirm aus Polycarbonat opalfarben, unzerbrechlich, dauerhaft und belastbar bis zu 1.000 Kg.
Louvre diffuser opal polycarbonate, shockproof, non deforming and resists up to loads of 1000 Kg.
Рассеивающий экран из опалового поликарбоната, небующийся, неискажаемый, выдерживающий нагрузку до 1000 кг.

Charakteristika - Features - Характеристики

Doppelte Dichtung aus EDPM und Edelstahlschrauben. Doppelte PG7-Zugentlastung für Reihenverbindungen
Double EDPM seal and stainless steel screws. Double PG7 cable gland for cascade connection
Двойная прокладка из EDPM и винты из нержавеющей стали.
Двойное устройство опрессовки кабеля PG7 для каскадных соединений.

Zubehör

Accessory

Аксессуар

Bestellnummer

Code for ordering

Код для заказа

Ced

Ced

Ced

Elektronisches Netzteil - Electronic ballast - Электронный блок питания	10W-24V	L10/24	45139
	20W-24V	L20/24	67398
Netzteil - Ballast - Блок питания	70W-IP67	528349	69394



Terra

Einbaugerät für den Boden und Fußböden, ideal für die Beleuchtung von Wänden, Wegen, Pflanzen und Sträuchern.

Recessed light for ground and flooring fixture, ideal for illuminating walls, walkways, plants and bushes.

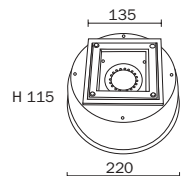
Встраиваемый прибор для земли и пола, идеален для освещения стен, дорожек, растений и кустов.



Artikelnummer Code Код	Glühlampe Bulb Лампочка	Stromversorgung Wattage Электрификация	Anschluss Fitting Крепление	Farbe Colour Цвет	Bestellnummer Code for ordering Код для заказа	Ced Ced Ced
Inc.Terra	QT12  n.i.	1x20	G4	■ AR	TFFL2/VS	42593
Inc.Terra	GU4  n.i.	1x20/35W	GU4	■ AR	TFL2/1S	68982

IP54 CE

Produkteigenschaften Product Specifications

Данные изделия

Farbe - Colour - Цвет	Aluminium - Aluminium - алюминий
Körper - Body - Корпус	Aluminium mit Glas - Aluminium with glass Алюминий со стеклом

Zubehör Accessory

Accessories	Bestellnummer Code for ordering Код для заказа	Ced Ced Ced
Elektromechanischer Trafo - Electromechanical transformer Электронно-механический трансформатор	50W 0687053	9005
Übergehäuse in der Lieferung - Casing supplied - Опалубка в упаковке		



Lux

Einbaugerät mit Stahlrahmen für Fußbodenverlegung. Ideal zum Beleuchten und für die Optimierung der Beleuchtung von Parks, Gärten und Gebäuden. Es kennzeichnet sich durch seine robuste Mechanik, die Korrosionsbeständigkeit und die Wasserdichtigkeit. Ausgestattet für bis 15° schwenkbare HQI Leuchten mit 70/150 Watt.

Recessed lighting fixture with stainless steel bezel for paving. Ideal solution for illuminating parks, gardens and buildings. Robust mechanics, watertight and rust resistant. Fits 15° tilting HQI 70/150 Watt bulbs.

Встраиваемая опалубка с рамкой из нержавеющей стали для полов идеальный для освещения и оптимизации освещения парков, садов и зданий Характеризуется своей механической прочностью, коррозионной стойкостью и герметичностью Оснастка для ламп HQI 70/150 Ватт качающийся на 15°.



Artikelnummer Code Код	Glühlampe Bulb Лампочка	Stromversorgung Wattage Электрификация	Anschluss Fitting Крепление	Farbe Colour Цвет	Bestellnummer Code for ordering Код для заказа	Ced Ced Ced	IP66 CE
Lux	HIT-DE HIT-DE n.i.	70W	RX7s	□ AC	L7024617	66075	IP66 CE
	HIT-DE HIT-DE n.i.	150W	RX7s	□ AC	L15024617	67947	

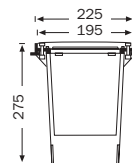

Produkteigenschaften Product Specifications Данные изделия

Farbe - Colour - Цвет

Edelstahl - Stainless steel - нержавеющей сталь

Einbau - Recessed - Встраиваемые светильники

Einbauleuchte für begehbaren Boden
Walkover casing for ground fixture
Встраиваемый блок для земли, на который можно наступать

Materialien - Materials - Материалы

Edelstahl, Aluminiumdruckguss, Silikondichtungen
Stainless steel, die-cast aluminium, silicon seals
нержавеющая сталь, отлитый под давлением алюминий, силиконовые прокладки

Charakteristika - Features - Характеристики Wärmeausdehnung

Edelstahlschrauben, gehärtetes, gegen
beständiges Sicherheitsglas 15° schwenkbar
Stainless steel screws, toughened safety glass thermal shock resistant, tilts up to 15°
Винты из нержавеющей стали, защитное закаленное стекло, стойкое к перепаду температуры, качающийся на 15°

Installation:

Betonieren Sie das Gehäuse (in den Boden oder in den Fußboden) ein und vergewissern Sie sich, dass im unteren Bereich eine ausreichende Drainage verbleibt, um Wasserstau zu vermeiden. Eingangsloch für das Versorgungskabel (komplett mit PG11-Kabelverschraubung) im unteren Bereich des in das Gehäuse einzusetzenden Körpers.

Installation:

Position the casing (in the ground or paving) and secure in place by casting-in with cement, allow for sufficient water drainage under the casing to avoid waterlogging. A hole is provided in the lower part of the light fixture for supply cable passage (supplied with PG11 cable gland) which is fitted into the casing.

Установка

Вставить блок (в землю или в пол) и проверить, цементируя его, чтобы в нижней части оставалось дренажное отверстие, достаточное для отвода накапливающейся воды.
Входное отверстие кабеля питания (с устройством опрессовки кабеля PG11) в нижней части корпуса для вставления в блок.

Range

Einbau für die Mauer,
ideal um Stufen,
kleine Mauern,
Garageneinfahrten zu
beleuchten.
Lichtquellen:
Glühlampen.
Kompakte
Leuchtstofflampen.

Recessed wall fixture
ideal for illuminating
steps, external walls
and entrances.
Light sources:
Incandescent bulbs.
Compact fluorescent
lamps.

Встраиваемый в стену
блок, идеальный для
освещения садов, стенок,
входов в гаражи.
Источники света: лампы
накаливания компактные
флюоресцентные лампы.

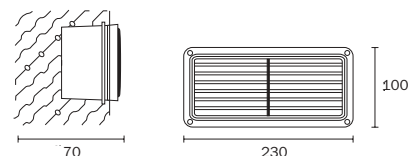

Artikelnummer Code Код	Glühlampe Bulb Лампочка	Stromversorgung Wattage Электрификация	Anschluss Fitting Крепление	Farbe Colour Цвет	Bestellnummer Code for ordering Код для заказа	Ced Ced Ced	IP43 CE
Range 500	A60  / TC-T  n.i.	1x60W/15W	E27	■ NE	T07702	62249	

Produkteigenschaften Product Specifications

Данные изделия

Materialien - Materials - Материалы

Mauergehäuse, Körper und Rahmen aus Aluminium. Reflektor aus Aluminium.
Gehärtetes und satiniertes Diffusorglas. Edelstahlschrauben.

Casing to be walled, body and aluminium bezel.

Aluminium reflector. Toughened satin finish glass diffuser. Stainless steel screws.

Блок для встраивания в стену, корпус и рамка из алюминия.

Рефлектор алюминиевый. Рассеивающее стекло закаленное и сатинированное винты из нержавеющей стали

Verkabelung - Wiring - кабелепроводка

230V 50Hz

Walker

Einbaugerät für den Boden, für befahrbare Bodenbeläge. Ideal zur Beleuchtung und Optimierung der Beleuchtung von Parks, Gärten und Wegen, zum Umreißen von Wegen und Strukturen, seine es Innen als auch im Freien. Höchste Sicherheitswerte und Beständigkeit gegen das Eindringen von Staub. Wasserdicht (IP67).

Walkover ground recessed lighting fixture. Ideal for illuminating and optimising lighting in parks, gardens and walkways, delimits internal and perimeter walkways and structures. High protection and resistance against dust. Sealed for temporary immersion (IP67).





Встраиваемый прибор для земли, по которому можно ездить на полу. идеальный для освещения и оптимизации освещения парков, садов и дорожек, очерчивая дорожки и структуры, как внутренние, так и периметрические. Максимальные значения защиты и стойкости к попаданию пыли. Герметичен при временном погружении (IP67).



1



2

Artikelnummer Code Код	Glühlampe Bulb Лампочка	Stromversorgung Wattage Электрификация	Anschluss Fitting Крепление	Farbe Colour Цвет	Bestellnummer Code for ordering Код для заказа	Ced Code Ced
1 Walker	A60  /  n.i.	1x40W	E27	■ NE	155100	25411
2 Walker	A60  /  n.i.	1x40W	E27	□ AC	155140	67466
2 Walker	QPAR-CB16 /  n.i.	1x50W	GZ10	□ AC	155200	34447



Produkteigenschaften Product Specifications

Данные изделия

Farbe - Colour - Цвет	Weiß, Aluminium - White, aluminium Белый, алюминиевый
Einbau Recessed Встраиваемые светильники	Einbau für befahrbare Böden, belastbar bis zu 900 Kg. Recessed walkover fixture resist up to loads of 900 Kg. Встраиваемый блок для земли, по которому можно ездить, выдерживающий нагрузку до 900 кг.
Lichtquellen Light sources Источники света	Halogenleuchten mit dichroitischem Reflektor und Netzspannungsversorgung. Glühlampen oder kompakte Leuchtstofflampen. Halogen bulbs with dichroic reflector for mains voltage. Incandescent or compact fluorescent lamps. галогенные лампы с дихроичным рефлектором с напряжением от сети. компактные флуоресцентные лампы или лампы накаливания
Materialien Materials Материалы	Einzuzemetierendes Gehäuse und Körper aus technischen Polymeren mit hoher Beständigkeit. Cast-in casing and high resistant technopolymer body. Блок для цементирования и корпус из технополимера высокой прочности.
Charakteristika Features Характеристики	Edelstahlschrauben. Doppelte EPDM-Dichtung. Diffusor aus Polycarbonat (12 mm), geborgen, um die Schmutzrückstände zu vermeiden. Satiniertes nicht blendendes Innenglas. Stainless steel screws. Double EPDM seal. Polycarbonate diffuser (12 mm), curved to avoid build-up of dirt. Ant-dazzle internal satin finish glass. винты из нержавеющей стали Двойная прокладка из EPDM Диффузор из поликарбоната (12 мм), изогнутый во избежание накопления грязи. Внутреннее стекло сатирированное, неслепящее.

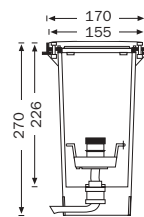

Installation:

Betonieren Sie das Gehäuse (in den Boden oder in den Fußboden) ein und vergewissern Sie sich, dass im unteren Bereich eine ausreichende Drainage verbleibt, um Wasserstau zu vermeiden. Eingangslot für das Versorgungskabel (komplett mit PG11-Kabelverschraubung) im unteren Bereich des in das Gehäuse einzusetzenden Körpers.

Installation:

Position the casing (in the ground or paving) and secure in place by casting-in with cement, allow for sufficient water drainage under the casing to avoid waterlogging. A hole is provided in the lower part of the light fixture for supply cable passage (supplied with PG11 cable gland) which is fitted into the casing.

Установка

Вставить блок (в землю или в пол) и проверить, цементуя его, чтобы в нижней части оставалось дренажное отверстие, достаточное для отвода скапливающейся воды. Входное отверстие кабеля питания (с устройством опрессовки кабеля PG11) в нижней части корпуса для вставления в блок.

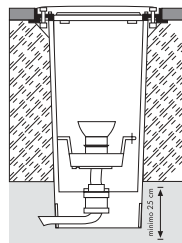

Bodenbelag - Paving - Пол

Basis aus Beton - Cement base structure
Основание из бетона

Drainageschicht - Water drainage
дренажный пласт

Fun

Ideales Gerät zur Optimierung der Beleuchtung von Gärten und Wegen.

Lighting fixture ideal for optimising garden and walkway illumination.

Прибор идеальный для оптимизации освещения садов и дорожек.



Artikelnummer Code Код	Glühlampe Bulb Лампочка	Stromversorgung Wattage Электрификация	Anschluss Fitting Крепление	Farbe Colour Цвет	Bestellnummer Code for ordering Код для заказа	Ced Ced Ced
Fun	D45  n.i.	1x60W	E14	■ NE	FUN1	44454





IP54 CE





Produkteigenschaften Product Specifications

Данные изделия

Farbe - Colour - Цвет	Schwarz - Black - черный
Körper - Body - Корпус	Stahl lackiert - Lacquered steel - Лакированная сталь
Charakteristika - Features - Характеристики	PG7-Kabelverschraubung. Pflock inkl. PG7 cable gland. Post included устройство опрессовки кабеля PG7 стойка включена

Glühlampen - Bulbs and Lamps - Лампочки

Beschreibung Description описание	W	V	K°	∅ d (mm)			Artikelbestellung Order code Заказ код		
Linear - Линейный T4									
Linear - Линейный	8	-	3500	14	G5	10	LT4/8/35	64231	
Linear - Линейный	8	-	Blau - Blue - синий	14	G5	10	LT4/8/B	44536	
Linear - Линейный	8	-	Gelb - Yellow - желтый	14	G5	10	LT4/8/G	44538	
Linear - Линейный	8	-	Rot - Red - Красный	14	G5	10	LT4/8/R	44537	
Linear - Линейный	8	-	Grün - Green - зеленый	14	G5	10	LT4/8/V	44535	
Linear - Линейный	8	-	6500	14	G5	10	LT4/8/6500	46451	
Linear - Линейный	8	-	830	14	G5	10	LT4/8/830	63059	
Linear - Линейный	8	-	840	14	G5	10	LT4/8/840	44517	
Linear - Линейный	16	-	3500	14	G5	10	LT4/16/35	64229	
Linear - Линейный	16	-	Blau - Blue - синий	14	G5	10	LT4/16/B	44541	
Linear - Линейный	16	-	Gelb - Yellow - желтый	14	G5	10	LT4/16/G	44539	
Linear - Линейный	16	-	Rot - Red - Красный	14	G5	10	LT4/16/R	44540	
Linear - Линейный	16	-	Grün - Green - зеленый	14	G5	10	LT4/16/V	44542	
Linear - Линейный	16	-	6500	14	G5	10	LT4/16/6500	46452	
Linear - Линейный	16	-	830	14	G5	10	LT4/16/830	63060	
Linear - Линейный	16	-	840	14	G5	10	LT4/16/840	44518	
Linear - Линейный	24	-	3500	14	G5	10	LT4/24/35	64230	
Linear - Линейный	24	-	Blau - Blue - синий	14	G5	10	LT4/24/B	44544	
Linear - Линейный	24	-	Gelb - Yellow - желтый	14	G5	10	LT4/24/G	44546	
Linear - Линейный	24	-	Rot - Red - Красный	14	G5	10	LT4/24/R	44545	
Linear - Линейный	24	-	Grün - Green - зеленый	14	G5	10	LT4/24/V	44543	
Linear - Линейный	24	-	6500	14	G5	10	LT4/24/6500	46453	
Linear - Линейный	24	-	830	14	G5	10	LT4/24/830	62789	
Linear - Линейный	24	-	840	14	G5	10	LT4/24/840	44519	
Linear - Линейный	28	-	3500	14	G5	10	LT4/28/35	64228	
Linear - Линейный	28	-	Blau - Blue - синий	14	G5	10	LT4/28/B	64227	
Linear - Линейный	28	-	Gelb - Yellow - желтый	14	G5	10	LT4/28/G	67222	
Linear - Линейный	28	-	Rot - Red - Красный	14	G5	10	LT4/28/R	67223	
Linear - Линейный	28	-	Grün - Green - зеленый	14	G5	10	LT4/28/V	67224	
Linear - Линейный	28	-	6500	14	G5	10	LT4/28/6500	64326	
Linear - Линейный	28	-	830	14	G5	10	LT4/28/830	67225	
Linear - Линейный	28	-	840	14	G5	10	LT4/28/840	64243	
Linear - Линейный T5									
Linear - Линейный	24	-	Grün - Green - зеленый	16	G5	10	LT5/24/V	69652	
Linear - Линейный	24	-	Rot - Red - Красный	16	G5	10	LT5/24/R	69650	
Linear - Линейный	24	-	Blau - Blue - синий	16	G5	10	LT5/24/B	69651	
Linear - Линейный	54	-	Grün - Green - зеленый	16	G5	10	LT5/54/V	69655	
Linear - Линейный	54	-	Rot - Red - Красный	16	G5	10	LT5/54/R	69653	
Linear - Линейный	54	-	Blau - Blue - синий	16	G5	10	LT5/54/B	69654	

Beschreibung Description описание	W	V	LED	∅ d (mm)			Artikelbestellung Order code Заказ код		
Dichroitische LED - Dichroic LED - Дихроичный led									
Dicro LED	0,8	12	15/W	50	GU5,3	10	HF0812.W	67944	
Dicro LED	0,8	12	15/B	50	GU5,3	10	HF0812.B	67945	
Dicro LED	0,8	12	15/R	50	GU5,3	10	HF0812.R	67946	
Dicro LED	1	230	1/BI	50	GU10	10	HFS1G.BI	67942	
Dicro LED	1	230	1/BL	50	GU10	10	HFS1G.BL	67943	

Glühlampen - Bulbs and Lamps - Лампочки

Beschreibung

Description

описание



Miniatur-Halogenleuchte - Small halogen - Миниатюризованная галогенная

Bispina	20	12	-	9,5x33	G4	10	HG4.20.CH	46179	
Bispina	50	12	-	12x44	GY6,35	10	HGY6.35.50.CH	46180	

Dichroitische Halogenleuchte mit Sicherheitsglas - Dichroic halogen with safety glass - галогенная дихроичная с защитным стеклом

Dicro	20	12	38	35x37	GU4	10	HDI.20.35.38	42041	
Dicro	35	12	38	35x37	GU4	10	HDI.35.35.38	42042	
Dicro	20	12	38	51x45	GU5,3	10	HDI.20.50.38	42040	
Dicro	35	12	38	51x45	GU5,3	10	HDI.35.50.38	42039	
Dicro	50	12	38	51x45	GU5,3	10	HDI.50.50.38	42038	

230V dichroitische Halogenleuchte - 230V dichroic halogen - галогенная дихроичная 230В

Dicro	50	230	25	51x53	GU10	10	HGU.50.25	42027	
-------	----	-----	----	-------	------	----	-----------	-------	--

Halopin G9 230V

Halopin CH	25	230	-	14x43	G9	50	HG9.25.CH	42028	
Halopin SM	25	230	-	14x43	G9	50	HG9.25.SM	42033	
Halopin CH	40	230	-	14x43	G9	50	HG9.40.CH	42034	
Halopin SM	40	230	-	14x43	G9	50	HG9.40.SM	42035	
Halopin CH	60	230	-	14x51	G9	50	HG9.60.CH	42036	
Halopin SM	60	230	-	14x51	G9	50	HG9.60.SM	42037	
Halopin CH	75	230	-	14x51	G9	50	HG9.75.CH	44928	
Halopin SM	75	230	-	14x51	G9	50	HG9.75.SM	44927	

Halogen - галогенная R7s

Halogen - галогенная	100	230	-	L 114,2	R7s	10	HR7.100.12	42049	
Halogen - галогенная	100	230	-	L 74,9	R7s	10	HR7.100.80	42046	
Halogen - галогенная	150	230	-	L 114,2	R7s	10	HR7.150.12	42048	
Halogen - галогенная	150	230	-	L 74,9	R7s	10	HR7.150.80	42047	
Halogen - галогенная	300	230	-	L 114,2	R7s	10	HR7.300.12	42050	
Halogen - галогенная	200	230	-	L 114,2	R7s	10	HR7.200.12	44983	
Halogen - галогенная	250	230	-	L 74,9	R7s	10	HR7.250.80	45047	
Halogen - галогенная	500	230	-	L 114,2	R7s	10	HR7.500.12	61378	

Olive - Torpedo - Овальная E14

Olive - Torpedo - Овальная	25 CH	230	-	35x104	E14	50	OL.25/CH	65533	
Olive - Torpedo - Овальная	40 CH	230	-	35x104	E14	50	OL.40/CH	65534	
Olive - Torpedo - Овальная	60 CH	230	-	35x104	E14	50	OL.60/CH	65535	

Flamme - Flame tip - Факел SM.

Flamme - Flame tip - Факел	15	230	-	36x106	E14	50	IF1.15	44926	
Flamme - Flame tip - Факел	25	230	-	36x106	E14	50	IF1.25	42043	
Flamme - Flame tip - Факел	40	230	-	36x106	E14	50	IF1.40	42044	
Flamme - Flame tip - Факел	60	230	-	36x106	E14	50	IF1.60	42045	















Kleine Birne - Small pear - маленькая груша

Kleine Birne - Small pear - маленькая груша	10CH 1/2C	230	-	18x48	E14	50	PP.1/2	65528	
Kleine Birne - Small pear - маленькая груша	13CH 3C	230	-	18x48	E14	50	PP.3C	65527	

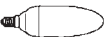
Glühlampe mit doppeltem Draht - Double filament incandescent - лампа накаливания с двойной нитью

Kugel - Globe - круглая	25 CH	230	-	45x80	E14	100	SF.25.CH	44990	
Kugel - Globe - круглая	40 CH	230	-	45x80	E14	100	SF.40.CH	44989	
Kugel - Globe - круглая	60 CH	230	-	45x80	E14	100	SF.60.CH	44988	
Tropfen - A-shape - капля	40 CH	230	-	60x105	E27	100	GO.40	44986	
Tropfen - A-shape - капля	60 CH	230	-	60x105	E27	100	GO.60	44987	
Tropfen - A-shape - капля	75 CH	230	-	60x105	E27	100	GO.75	44985	
Tropfen - A-shape - капля	100 CH	230	-	60x105	E27	100	GO.100	44984	
Globolux	25 CH	230	-	126x175	E27	20	G/25	65529	

Glühlampen - Bulbs and Lamps - Лампочки

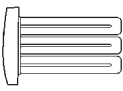
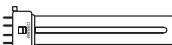
Beschreibung Description описание	W	V					Artikelbestellung Order code Заказ код			
Elektronische dichroische GU10 - Dichroic GU10 electronic - дихроичная GU10 электронная										
D/GU10	7	230	40	51	GU10	10	ELS.7.2700/GU	63001		
AR111 GU10 Elektronik - Electronic - электронная										
AR111 GU10	18	230	60	111	GU10	10	ELS.18.2700/AR	63049		
R80 Elektronik - Electronic - электронная										
R80	11	230	40	80	E27	10	ELS.11.2700/R80	63034		
Globo Elektronik - Electronic - электронная										
Globo	23	230	-	120	E27	10	ELS.23.2700/G	63051		
Globo	25	230	-	120	E27	10	ELS.25.840/G	45749		
Olive Elektronik - Torpedo Electronic - Овальная электронная										
Olive - Torpedo - Овальная	5	230	-	37	E14	10	ELS.5.2700/O	63050		
Olive - Torpedo - Овальная	7	230	-	48	E14	10	ELS.7.2700/O	63036		
Mini spiral										
Mini E14	7	230	-	30	E14	10	ELS.7.2700/M	63040		
Mini E14	9	230	-	30	E14	10	ELS.9.2700/M	63041		
Spirale energy saving										
Spirale	11	230	-	44,5	E14	10	ELS.11.2700/E14	43660		
Spirale	11	230	-	44,5	E27	10	ELS.11.2700	42205		
Spirale	15	230	-	44,5	E27	10	ELS.15.2700	42132		
Spirale	20	230	-	59	E27	10	ELS.20.2700	42133		
Spirale	25	230	-	59	E27	10	ELS.25.2700	42134		
Spirale	11	230	-	44,9	E14	10	ELS.11.4000/E14	43659		
Spirale	11	230	-	44,5	E27	10	ELS.11.4000	43653		
Spirale	15	230	-	44,5	E27	10	ELS.15.4000	43656		
Spirale	20	230	-	59	E27	10	ELS.20.4000	43657		
Spirale	25	230	-	59	E27	10	ELS.25.4000	43658		
Spirale max 85										
Spirale	85	230	-	92x300	E27	10	ELS.85.4000	45750		
Doppelpeter T5 Elektronikkreis - Double T5 electronic circular - круглая электронная двойная T5										
Circolina	40	230	2850K	20	GU10q	12	2C.40W.2850K	35856		
Circolina	40	230	4100K	20	GU10q	12	2C.40W.4100K	35857		
Circolina	70	230	3000K	20	GU10q	12	2C.70W.3000K	40786		
Circolina	100	230	3000K	20	GU10q	12	2C.100W.3000K	40790		
Kompakt PLC 2 Pin - Compact PLC 2 Pin - компактная ПЛК 2 штыря										
Kompakt - Compatc - компактная	26	230	3000K	35	G24d-3	10	D26.83	61380		
Kompakt - Compatc - компактная	26	230	4000K	35	G24d-3	10	D26.84	61379		
Kompakt PLC 4 Pin - Compact PLC 4 Pin - компактная ПЛК 4 штыря										
Kompakt - Compatc - компактная	26	230	3000K	35	G24q-3	10	D26.4.83	65070		
Kompakt - Compatc - компактная	26	230	4000K	35	G24q-3	10	D26.4.84	65071		
Mini flat										
Mini	26	230	4200K	80	3u	10	DFF.26.842	65072		
Kompakt PL 4 Pin - Compact PL 4 Pin - компактная PL 4 штыря										
Kompakt - Compatc - компактная	18/830	-	3000K	175x217	2G11	10	L18.83	66383		
Kompakt - Compatc - компактная	18/840	-	4100K	175x217	2G11	10	L18.84	66076		
Kompakt - Compatc - компактная	36/840	-	4100K	175x411	2G11	10	L36.84	66478		
Kompakt - Compatc - компактная	55/830	-	3000K	175x533	2G11	10	L55.83	65694		
Kompakt - Compatc - компактная	55/840	-	4100K	175x533	2G11	10	L55.84	65696		