

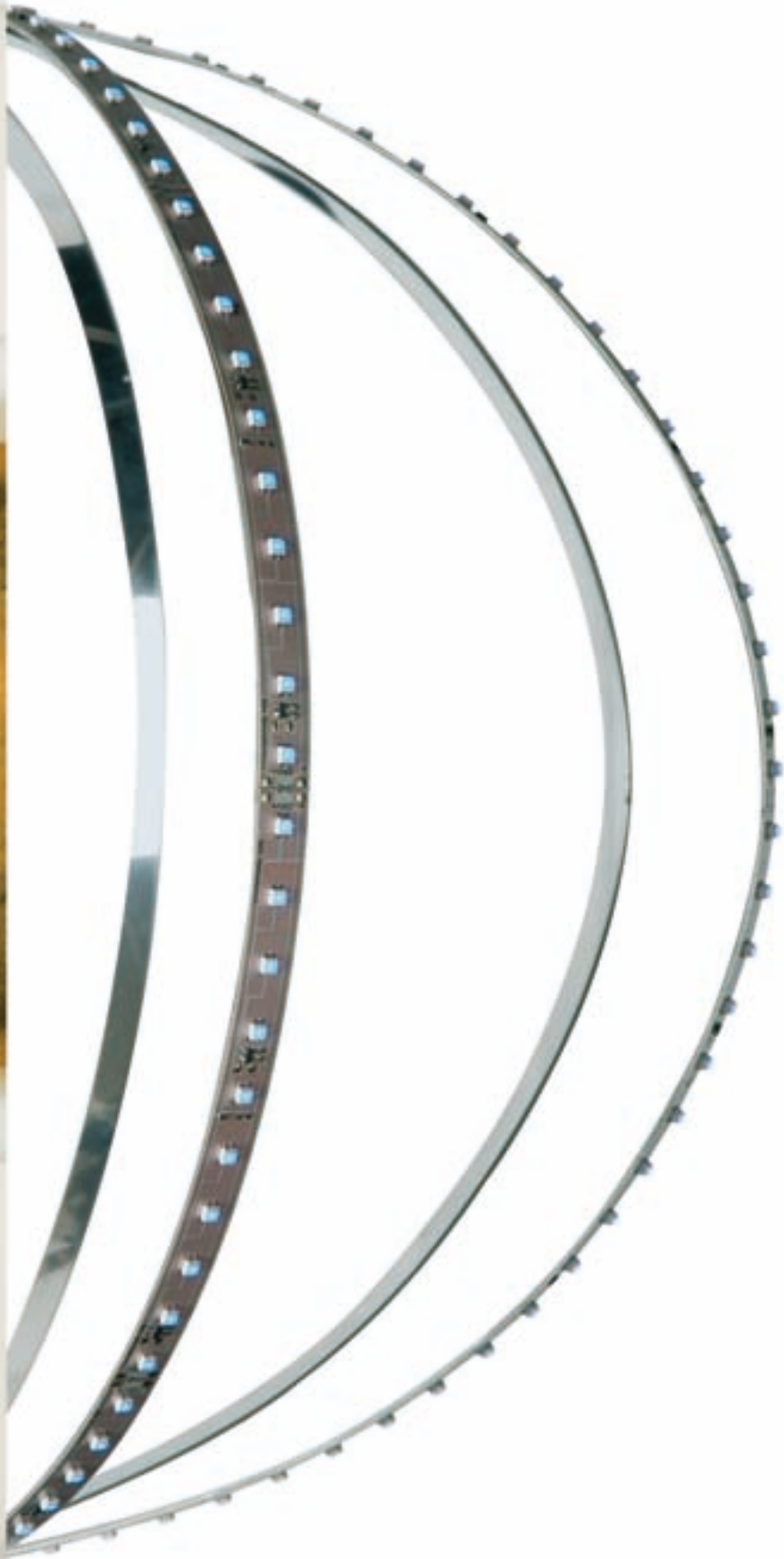

## SPECIAL LIGHTS



# TILLER X4

IP20 CE RoHS



Prodotto a parete o soffitto per effetti di variazione colore, da allestire con uno schermo in policarbonato o un telo opaco. Ideale per installatori o allestitori di stand e fiere perché si può installare più volte e con minori tempi di cablaggio.

## Specifiche prodotto

**Corpo** Alluminio  
**Caratteristiche** Utilizzo dell'impianto ed espandibilità: minimo 4 lampade max 352 utilizzando 1 master + slave + component  
**Alimentatori** Elettronici 230v/50Hz dali Dotati di protezione termica 70°C Temperatura ambiente da -15° a +50°C Di tipo multipotenza

*L'abbinamento tra master, slave e component permette di comandare simultaneamente, con un unico telecomando, fino a 88 Tiller x4 di qualsiasi lunghezza o potenza.*

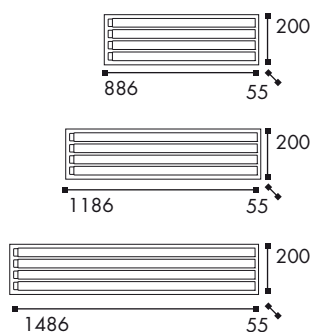

Codice	Lampadina	Alimentazione	Dimensioni	Colore	Ced
<b>Tiller x4 T5 master</b>	1 x G5  21W/39W	220v	886x200x55	■ AL	78223
	1 x G5  28W/54W	220v	1186x200x55	■ AL	78333
	1 x G5  35W/49W/80W	220v	1486x200x55	■ AL	78334
Comprendivo di telecomando, ricevitore e centralina.					
<b>Tiller x4 T5 slave</b>	1 x G5  21W/39W	220v	886x20x55	■ AL	78222
	1 x G5  28W/54W	220v	1186x200x55	■ AL	78220
	1 x G5  35W/49W/80W	220v	1486x200x55	■ AL	78221
Comprendivo di centralina dati e di spinotti di accoppiamento.					
<b>Tiller x4 T5 component</b>	1 x G5  21W/39W	220v	886x20x55	■ AL	78499
	1 x G5  28W/54W	220v	1186x200x55	■ AL	78500
	1 x G5  35W/49W/80W	220v	1486x200x55	■ AL	78501

Comprendivo di spinotti di accoppiamento.

## SPECIAL LIGHTS

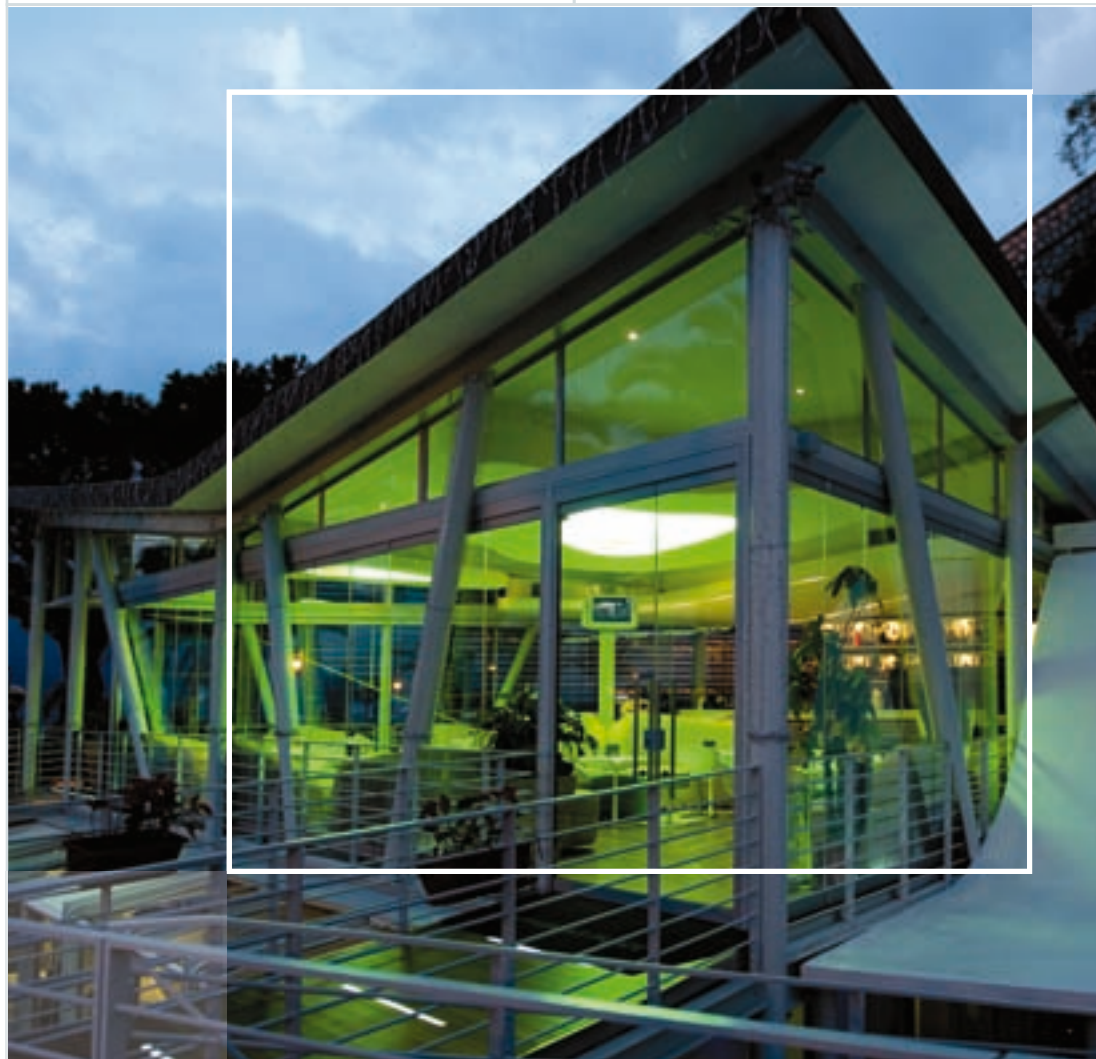

### Accessori

Connettore plug/morsetto  
per allacciarsi al master con Tiller singoli  
Connettore Y multi 3  
Unità di controllo  
Ricevitore  
Telecomando  
Sensore/rivelatore  
Supporto TT 3P  
Pulsante  
Falso polo

### Ced

80948  
72507  
69771  
69772  
69773  
69797  
61180  
61202  
61199

*Si consiglia di utilizzare nello stesso impianto un'unica famiglia di lampade tutte di tipo FH o tutte di tipo FQ onde evitare scompensazioni di resa.*

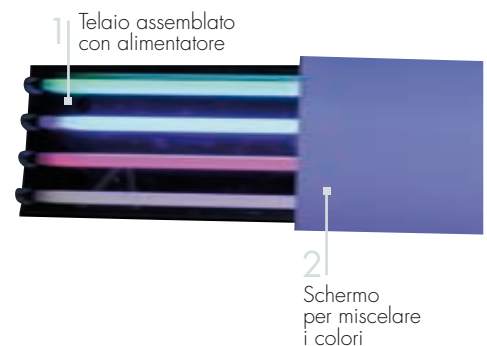



# TUBO LED

IP55 CE RoHS



Illuminatore a led monocolore e multicolore per la realizzazione di scenografie di luce e illuminazione di gole luminose o retroilluminazione con possibilità di controllo colore tramite apposita centralina.

## Specifiche prodotto

- Tubo** Ø 20 in policarbonato trasparente trattato per raggi UV
- Pressacavi** PG9
- Conessioni** A spina con cavo flat WU-VB-KB 6x28-SW AVG28 1,2A per conduttore
- Strisce Led** 300 mm tecnologia COB  
Lunghezza minima 350 mm, massima 3000 mm addizionabile
- Varianti Alimentatore A richiesta** Multipli di 300 + 50 mm ogni modulo  
24v dc da ordinare separatamente  
Pressacavo ottone nichelato per IP67  
Led a luce bianca 3000K



950/1900 Ø 20

Codice	Elettrificazione	Alimentazione	Lunghezza	Ced	6400K	Red	Blue	Green	Yellow	RGB
<b>Tubo Led</b>	led 9W	24v dc	950 mm	-	65061	-	-	-	75041	-
	led 18W	24v dc	950 mm	65060	-	65063	65062	-	-	-
	led 15W	24v dc	950 mm	-	-	-	-	-	-	65064
	led 18W	24v dc	950 mm	-	65068	-	-	-	75042	-
	led 35W	24v dc	950 mm	65066	-	65067	65069	-	-	-
	led 29W	24v dc	950 mm	-	-	-	-	-	-	65065

# TECNOLOGIA LED

## SPECIAL LIGHTS

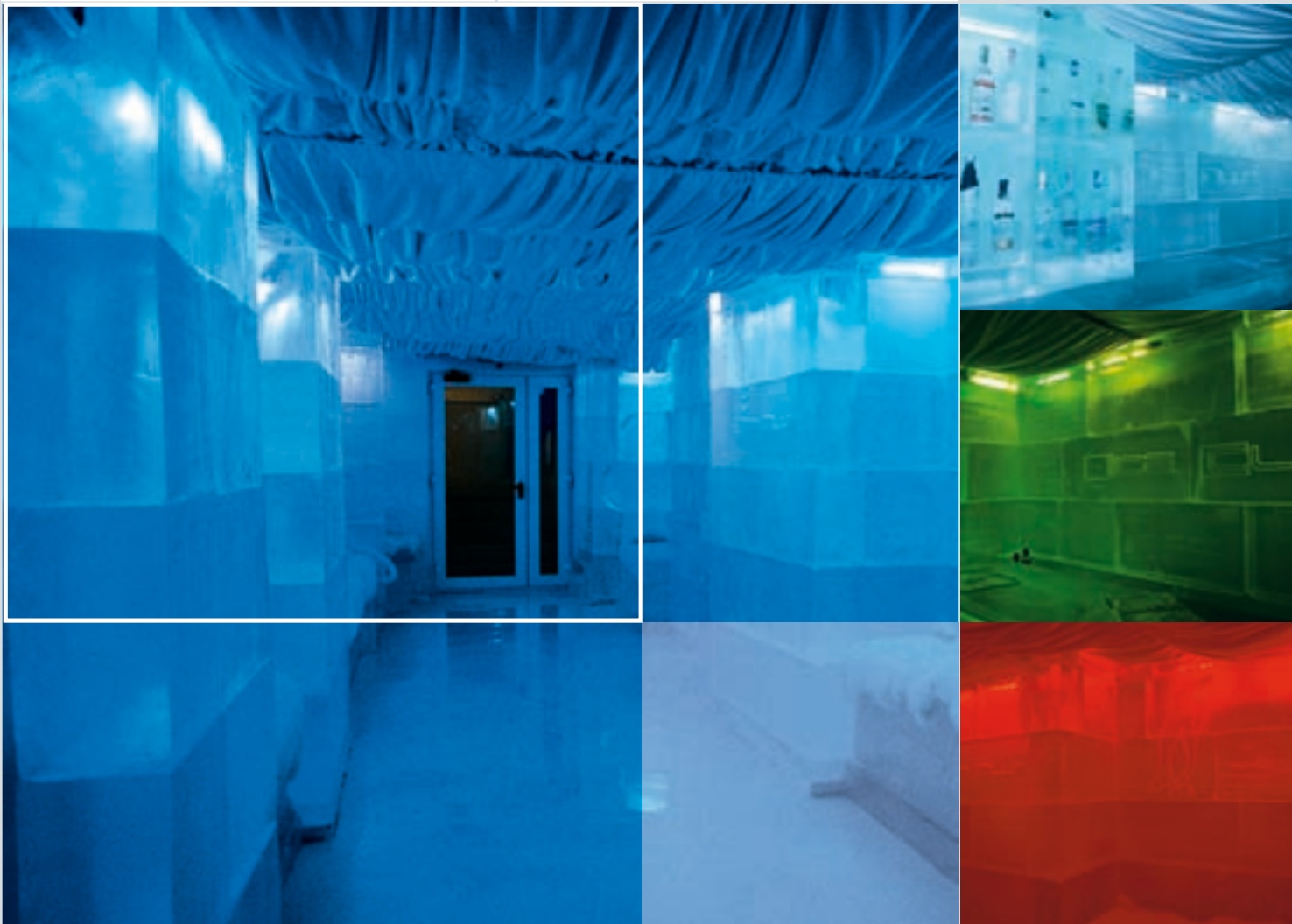

### Accessori

- 1 Cavo 6 poli 25 m
- 2 Cavo con connettore 1m
- 3 Connettore con pressacavo 110 mm (solo per IP55)
- 4 Centralina con memoria per controllo colore
- 4 Placca e cestello incasso inox
- 5 Clip acciaio
- 5 Clip in policarbonato
- Alimentatore elettronico 10W 24v
- Alimentatore elettronico 20W 24v
- Alimentatore elettronico 40W 24v
- Alimentatore elettronico 70W 24v
- Alimentatore elettronico IP67 70W 24v
- Centralina controllo colore con telecomando
- Distributore di segnale - 4 uscite
- Ripetitore di segnale

\* da ordinare insieme

### Ced

- 46128  
46138\*  
67800  
45128\*  
53851  
73399  
73398  
44247  
67398  
47109  
45967  
69394  
68295  
62817  
62816



# LISTELLO FLEX

IP67 CE RoHS



Monocolore e multicolore.  
Ideale per scenografie illuminanti  
anche con variazione di colori  
gestita da centralina di controllo.  
Alto grado di protezione IP67.  
Facile da installare grazie alla  
pellicola adesiva in dotazione.



## Specifiche prodotto

**Caratteristiche** Listello flessibile con pellicola adesiva, cablato con 2 fili su entrambi i lati per il monocolore e con 4 fili su entrambi i lati per il multicolore

**Alimentatore** 24v dc da ordinare separatamente



Codice	Elettrificazione	Alimentazione	Lunghezza	Colore luce	Ced	
<b>Listello Flex</b>	9 led 0,6W	24v dc	171 mm	● Led rosso	69567	
	45 led 2,7W	24v dc	855 mm	● Led rosso	69568	
	10 led 1,1W	24v dc	171 mm	● Led verde	69570	
	10 led 1,1W	24v dc	171 mm	● Led blu	69573	
	50 led 5,3W	24v dc	855 mm	● Led blu	69574	
	100 led 10,6W	24v dc	1710 mm	● Led blu	69575	
	10 led 1,1W	24v dc	171 mm	○ Led bianco 5000K	69579	
	50 led 5,3W	24v dc	855 mm	○ Led bianco 5000K	69580	
	100 led 10,6W	24v dc	1710 mm	○ Led bianco 5000K	69581	
	10 led 1,1W	24v dc	171 mm	○ Led bianco 2800K	69582	
	50 led 5,3W	24v dc	855 mm	○ Led bianco 2800K	69583	
	100 led 10,6W	24v dc	1710 mm	○ Led bianco 2800K	69584	
	<b>Listello Flex RGB</b>	10 led 2,5W	24v dc	171 mm	● Led multicolore	69563
		50 led 12,5W	24v dc	855 mm	● Led multicolore	69564
100 led 25W		24v dc	1710 mm	● Led multicolore	69565	

# TECNOLOGIA LED

## SPECIAL LIGHTS



### Accessori

- Alimentatore elettronico 10W 24v
- Alimentatore elettronico 20W 24v
- Alimentatore elettronico 40W 24v
- Alimentatore elettronico 70W 24v
- Morsettiera classe II IP40
- 1 Centralina con memoria per controllo colore
- 1 Placca e cestello incasso inox

### Ced

- 44247
- 67398
- 47109
- 45967
- 62560
- 45128
- 53851

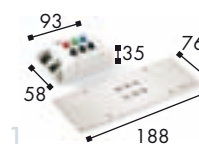



# LISTELLO STRIP RGB

IP20   RoHS









Listello led ultrapiatto  
ideale per mobili e nicchie.

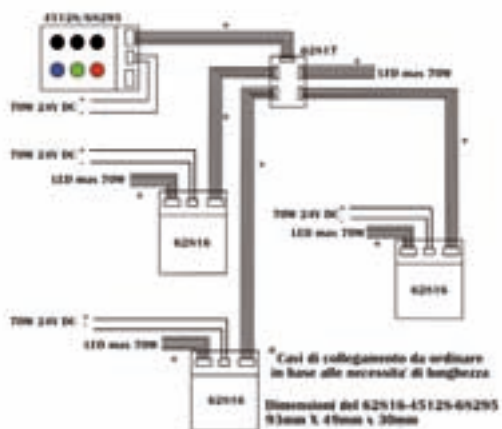

## Specifiche prodotto

- Colore luce** Bianco/rosso/verde/blu  
giallo/multicolore
- Caratteristiche** Listello led 300 mm predisposto  
per collegamenti in linea  
Ridotte dimensioni  
cavo di alimentazione
- Alimentatore** 24v dc  
Connettore lineare e  
alimentazioni da ordinare  
separatamente
- A richiesta** Led a luce bianca 3000K



Codice	Elettrificazione	Alimentazione	Ced						
<b>Listello Strip RGB</b>	20 led 1W	24v dc	-	-	67204	-	67207	-	-
	20 led 2W	24v dc	67202	-	67203	-	-	67206	-
	60 led 3W	24v dc	-	67211	-	70580	-	-	-
	60 led 6W	24v dc	67209	-	67210	-	-	67212	-
	60 led 5W	24v dc	-	-	-	-	-	-	67213

# TECNOLOGIA LED

## SPECIAL LIGHTS



Realizzazione "On-Off", Roma.



Particolare connessione led.

### Accessori

- Alimentatore elettronico 10W 24v
- Alimentatore elettronico 20W 24v
- Alimentatore elettronico 40W 24v
- Alimentatore elettronico 70W 24v
- 1 Centralina con memoria per controllo colore
- 1 Placca e cestello incasso inox
- Ponticello cablato
- Controllo colore con telecomando
- Ripetitore di segnale
- Distributore di segnale - 4 uscite
- Clip per fissaggio

### Ced

- 44247
- 67398
- 47109
- 45967
- 45128
- 53851
- 64491
- 68295
- 62816
- 62817
- 75064

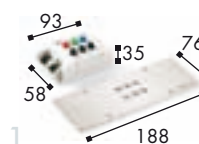

# LISTELLO STRIP

IP20   Rohs



Listello led monocolor SMD  
ideale per mobili, nicchie  
e retroilluminazioni.

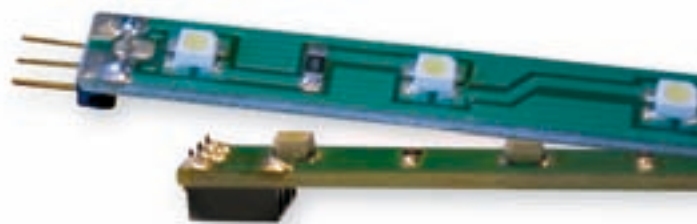





## Specifiche prodotto

**Colore luce** Bianco/rosso/verde/blu/giallo

**Caratteristiche** Listello led 300 mm predisposto  
per collegamenti in linea  
Ridotte dimensioni

**Alimentatore** 24v dc  
Cavo di alimentazione e  
alimentatore da ordinare  
separatamente

Codice	Elettrificazione	Alimentatore	Ced					
Listello Strip	5 led 0,5W	24v dc	47113	58524	58525	58526	58527	
	15 led 1,5W	24v dc	47115	58528	58529	58530	58531	
	29 led 3W	24v dc	47116	58532	58533	58534	58535	

# TECNOLOGIA LED

SPECIAL LIGHTS



*Cavalieri Hilton, Roma.  
Progettista: Arch. Alessandro Orsini*

## Accessori

Alimentatore elettronico 10W 24v  
Alimentatore elettronico 20W 24v  
Alimentatore elettronico 40W 24v  
Alimentatore elettronico 70W 24v  
Cavo di connessione

## Ced

44247  
67398  
47109  
45967  
72557